

---

# Einbau- und Bedienungsanleitung

**clip**

Artikel Nr.:  
2810/2811/2812/2813

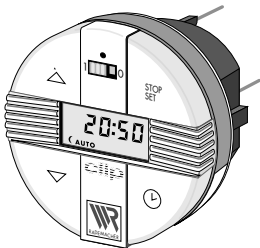

VBD 2780 (10.99)



# Sehr geehrte Kunden, ...

---



...mit dem Kauf dieser Rohrmotorsteuerung haben Sie sich für ein Qualitätsprodukt aus dem Hause Rademacher entschieden. Wir danken Ihnen für Ihr Vertrauen.

## **Diese Anleitung**

...beschreibt Ihnen die Montage und den elektrischen Anschluß Ihres CLIP.



Bitte lesen Sie diese Anleitung vollständig durch. Beachten Sie die alle Sicherheitshinweise, bevor Sie mit den Arbeiten beginnen. Bitte bewahren Sie diese Anleitung auf.

Bei Schäden die durch Nichtbeachtung dieser Anleitung und der Sicherheitshinweise entstehen, erlischt die Garantie. Für Folgeschäden, die daraus resultieren, übernehmen wir keine Haftung.

# Gesamtansicht

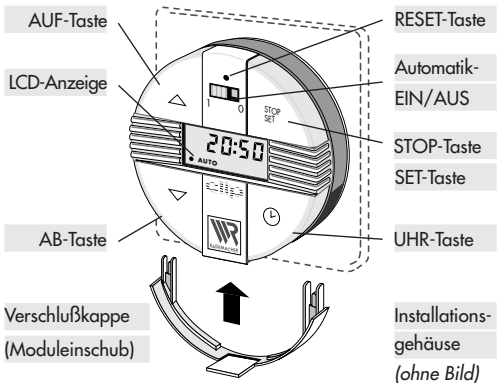

Gesamtansicht .....	3
Zeichenerklärung .....	5
Richtige Verwendung des CLIP .....	6
Sicherheitshinweise .....	9
Funktionsbeschreibung .....	11
Montage .....	14
Sicherheitshinweise zur Montage .....	15
Einstellungen (Uhrzeit/Öffnungs-/Schließzeit) .....	21
Den CLIP bedienen .....	28
Was tun, wenn... ? .....	32
Technische Daten .....	34
Weitere Varianten des CLIP .....	36
Zubehör .....	38
Garantie	



**Hier geht es um Ihre Sicherheit**  
Beachten und befolgen Sie bitte alle so gekennzeichneten Hinweise.



**Lebensgefahr durch Stromschlag**  
Dieses Zeichen weist Sie auf Gefahren bei Arbeiten an elektrischen Anschlüssen, Bauteilen etc. hin. Es fordert Sicherheitsmaßnahmen zum Schutz von Gesundheit und Leben der betroffenen Person.

**HINWEIS** So machen wir Sie auf weitere, für die einwandfreie Funktion wichtige, Inhalte aufmerksam.

- 1** Notwendige Handlungsschritte stellen wir Ihnen in Form einer Aufzählung dar.

# Richtige Verwendung des CLIP

---



## Lokaler Betrieb

Verwenden Sie die CLIP-Rohrmotorsteuerung nur zum Anschluß und Betrieb eines Rohrmotors bis max. 1000 VA Leistung. Der Rohrmotor muß über (mechanische oder elektronische) Endlagenschalter verfügen.



Beachten Sie die Angaben der Motorenhersteller bezüglich der Umschaltzeit und der maximalen Einschaltdauer.

## Montage und elektrischer Anschluß...

...dürfen nur mit dem beiliegenden Installationsgehäuse erfolgen.

# Richtige Verwendung des CLIP

---



## **Parallelschaltung bzw. zentraler Betrieb mehrerer Rohrmotoren**

Verwenden Sie das Mehrfachsteuerrelais Art.-Nr. 2750 oder das Mehrfachsteuerrelais für Hutschienenmontage Art.-Nr. 2751 mit dem Zusatzmodul Art.-Nr. 2752, wenn Sie mehrere Rohrmotoren zentral mit einem CLIP steuern wollen.



Beachten Sie unbedingt die Angaben der Motorenhersteller, wenn Sie mehrere Rohrmotoren parallel betreiben wollen.

## Falsche Verwendung des CLIP

---



Schalten Sie keine anderen Lasten mit dem CLIP.  
Die CLIP-Rolladensteuerung wurde ausschließlich zum Steuern und Schalten von Rohrmotoren entwickelt.

### **Nur Originalteile des Herstellers benutzen**

Rademacher-Steuergeräte und Rohrmotoren sind aufeinander abgestimmte Komponenten.

Rademacher übernimmt keine Garantie bei der Verwendung herstellerfremder Bauteile und eventuell daraus entstehender Folgeschäden.





**Der elektrische Anschluß muß von einer zugelassenen Elektrofachkraft durchgeführt werden.**

Beachten Sie dazu die Vorschriften des VDE und des örtlichen Netzbetreibers.



**Es besteht Lebensgefahr durch Stromschlag.**

Trennen Sie vor allen Montage- und Anschlußarbeiten die Zuleitung des Antriebs vom Netz, und sichern Sie sie gegen Wiedereinschalten.

Prüfen Sie die Anlage auf Spannungsfreiheit.

Werden unterschiedliche Phasen verwendet, muß im Fehlerfall oder bei Arbeiten an der Installation allpolig abgeschaltet werden.



**Der Einsatz defekter Geräte kann zur Gefährdung von Personen und zu Sachschäden führen.**

Verwenden Sie niemals defekte oder beschädigte Geräte. Setzen Sie sich in diesem Fall mit unserem Kundendienst in Verbindung.

Prüfen Sie vor dem Einbau die CLIP-Rohr-motorsteuerung und das Installationsgehäuse auf Unversehrtheit.

# Funktionsbeschreibung

---



Ihr CLIP ermöglicht das programmierte, zeitgesteuerte Schalten eines Rohrmotors.

Mit Hilfe eines Automatik-Wahlschalters können Sie zwischen zwei Betriebsarten wählen:

- ◆ Manueller Betrieb
- ◆ Automatikbetrieb

## Manueller Betrieb



Im manuellen Betrieb können Sie mit der (▲) AUF- und (▼) AB-Taste des CLIP Ihren Rolladen öffnen und schließen. Das direkte Umschalten zwischen den beiden Laufrichtungen ist mit dem CLIP ebenfalls möglich.

HINWEIS Die Öffnungs- und Schließzeiten aus dem Automatikbetrieb werden nicht ausgeführt.

**Rolladen stoppen** **STOP** -Taste drücken.

## Automatikbetrieb



Zeitgesteuerter Betrieb ihres Rolladens durch Eingabe je einer Öffnungs- und Schließzeit. Der Rolladen wird zu den eingestellten Zeiten automatisch geöffnet bzw. geschlossen.

**HINWEIS** Auch im Automatikbetrieb können Sie mit der (▲) AUF- oder (▼) AB-Taste den Rolladen jederzeit von Hand bedienen.

Die Bedienung von Hand hat immer Vorrang vor den Automatikfunktionen.

## Endanschlage des Rohrmotors setzen

Fur einen sicheren Betrieb ist es wichtig, dazuvor die Endanschlage des Rohrmotors eingestellt sind. Das gilt besonders bei einer Neuinstallation von Rohrmotor und CLIP-Steuerung.



Setzen Sie deshalb vor dem Anschlu der CLIP-Steuerung den oberen und unteren Endanschlag des Rohrmotors, damit es zu keinen Sachschaden bei einer Fehlbedienung kommt.



Beachten Sie die Herstellerangaben zur Montage und dem elektrischen Anschlu Ihres Rohrmotors.



**Es besteht Lebensgefahr durch Stromschlag**

**Der elektrische Anschluß muß von einer zugelassenen Elektrofachkraft durchgeführt werden.**

- ◆ Trennen Sie vor allen Montage- und Anschlußarbeiten die Zuleitung allpolig vom Netz, und sichern Sie sie gegen Wiedereinschalten.
- ◆ Prüfen Sie vor Arbeitsbeginn ob die Zuleitung wirklich spannungsfrei ist.

# Montageaufbau

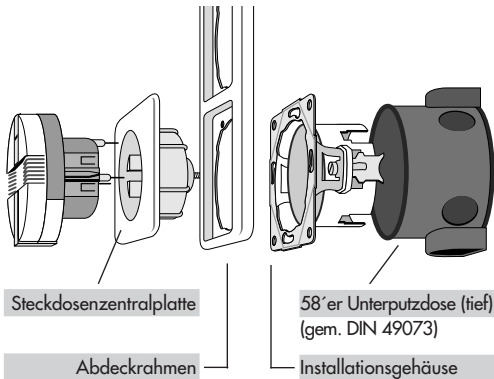



# Montagehinweise

---



**HINWEIS** Sie können den CLIP nur in Verbindung mit dem Installationsgehäuse montieren und in Betrieb nehmen.

Montieren den CLIP beim Einsatz in eine vorhandene Schalterkombination immer in die untere Position. Sie können sonst bei Bedarf das Sonnen-/Dämmerungsmodul nicht anschließen.

## **Sie benötigen zusätzlich:**

- ◆ 1 x 58'er Unterputzdose nach DIN 49073  
(wir empfehlen eine tiefe Dose)
  - ◆ 1 x Abdeckrahmen (\*)
  - ◆ 1 x Steckdosenzentralplatte (\*)
- (\*\*) je nach Schalterprogramm und Hersteller unterschiedlich

# Montageablauf

---



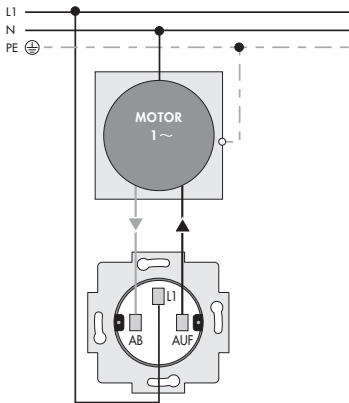

- 1 Netz spannungslos schalten.
- 2 Gegebenenfalls vorhandenen Rolladenschalter abklemmen und entfernen.
- 3 Installationsgehäuse gem. dem Schaltbild anschließen.
- 4 Installationsgehäuse, mit dem Kontakt L1 nach oben, in die Unterputzdose schieben und festschrauben.  
*Die Aufschrift Art.-Nr. muß zu lesen sein.*
- 5 Abdeckrahmen aufsetzen und Steckdosenzentralplatte mit der beiliegenden Schraube festschrauben.
- 6 CLIP einstecken.
- 7 Netzspannung einschalten.

# Montage/Prinzipschaltbild



## Probelauf

Nach dem Einschalten der Netzspannung erscheint in der Anzeige eine Uhrzeit. Der CLIP ist jetzt betriebsbereit. Testen Sie mit einem kurzen Probelauf die Bewegungsrichtung Ihres Rolladenantriebs.

-  **1**  **od.** Jede Taste einmal kurz drücken und die Bewegungsrichtung prüfen.
- 2** Bei falscher Drehrichtung, Netz spannungslos schalten, und die Kabel an den beiden Klemmen (▲) AUF und (▼) AB tauschen.
- 3** Netzspannung einschalten und die Bewegungsrichtung erneut prüfen.

# Einstellungen/Wichtige Hinweise

---



## **Zeitüberschreitung beachten**

Erfolgt bei den Einstellungen längere Zeit keine Eingabe, so wechselt das Gerät zur aktuellen Uhrzeit zurück.

## **Deaktivieren von Schaltzeiten**

Stellen Sie die gewünschte Zeit auf **0:00**, damit wird der zugehörige Steuerbefehl nicht ausgeführt.

## **Daten löschen/RESET (s. Seite 27)**

Wir empfehlen Ihnen, eventuell vorprogrammierte Schaltzeiten vor der Inbetriebnahme zu löschen.

# Einstellungen/Aktuelle Uhrzeit



Damit der CLIP seinen Betrieb aufnehmen kann, müssen Sie zunächst die aktuelle Uhrzeit einstellen.





## Aktuelle Uhrzeit einstellen (z. B. 13:00 Uhr)



Die Ziffern der Uhr verstellen sich im schnellen Zeitvorlauf.



Tasten loslassen, sobald die aktuelle Tageszeit erreicht ist.

- ◆ Langsamer Zeitvorlauf:  Taste halten **SET** Taste tippen
- ◆ Schneller Zeitvorlauf:  Taste und **SET** Taste halten
- ◆ Langsamer Zeitrücklauf: **SET** Taste halten  Taste tippen
- ◆ Schneller Zeitrücklauf: **SET** Taste und  Taste halten

# Einstellungen/Öffnungszeit



Der CLIP ist ab Werk auf **7:00 Uhr** voreingestellt. Beim Erreichen der Öffnungszeit öffnet sich Ihr Rolladen und fährt bis zum oberen Endanschlag.

## Öffnungszeit einstellen (z. B. 7:15 Uhr)



Die Ziffern der Uhr verstellen sich im schnellen Zeitvorlauf.



Tasten loslassen, sobald die gewünschte Öffnungszeit erreicht ist.

- ◆ Langsamer Zeitvorlauf: ▲ Taste halten **SET** Taste tippen
- ◆ Schneller Zeitvorlauf: ▲ Taste und **SET** Taste halten
- ◆ Langsamer Zeitrücklauf: **SET** Taste halten ▲ Taste tippen
- ◆ Schneller Zeitrücklauf: **SET** Taste und ▲ Taste halten

# Einstellungen/Schließzeit



Der CLIP ist ab Werk auf **20:00 Uhr** voreingestellt. Beim Erreichen der Schließzeit schließt sich Ihr Rolladen und fährt bis zum unteren Endanschlag.

## Schließzeit einstellen (z. B. 19:30 Uhr)



Die Ziffern der Uhr verstellen sich im schnellen Zeitrücklauf.



Tasten loslassen, sobald die gewünschte Schließzeit erreicht ist.

- ◆ Langsamer Zeitvorlauf: ▼ Taste halten **SET** Taste tippen
- ◆ Schneller Zeitvorlauf: ▼ Taste und **SET** Taste halten
- ◆ Langsamer Zeitrücklauf: **SET** Taste halten ▼ Taste tippen
- ◆ Schneller Zeitrücklauf: **SET** Taste und ▼ Taste halten



# Einstellungen/Automatikbetrieb



- 1 Schieben Sie den Automatikschalter auf die Position 1.

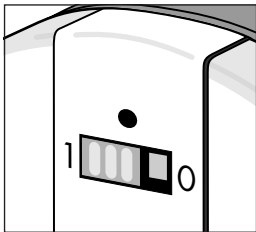

- 2 In der Anzeige erscheint AUTO.



# Einstellungen kontrollieren



*Gewünschte Taste kurz drücken.*

- 2 In der Anzeige erscheint jeweils die eingestellte Öffnungszeit bzw. Schließzeit für ca. 3 Sekunden.



*Öffnungszeit*

Anschließend erfolgt die Anzeige der Tageszeit.



*Schließzeit*

# Einstellungen löschen/Reset



- 1 Drücken Sie mit einem Kugelschreiber oder etwas Ähnlichem die RESET-Taste für ca. 10 Sekunden.

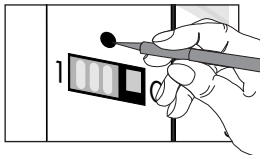

- 2 Während Sie die Taste drücken, erlischt die Anzeige.

*Die eingestellten Schaltzeiten und die aktuelle Uhrzeit sind jetzt gelöscht.*

- 3 Nach dem Loslassen der Taste erscheint folgende Anzeige.

*Ab jetzt gelten die Werkseinstellungen.*



# Den CLIP bedienen



## Automatikbetrieb

- 1 Automatikschalter in Position 1 schieben.

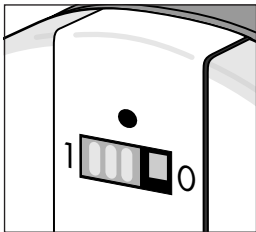

- 2 In der Anzeige erscheint **AUTO**.



# Den CLIP bedienen

---



## Rolladen öffnen/schließen

- 3 Der Rolladen wird zu den eingestellten Zeiten automatisch geöffnet bzw. geschlossen.

## Rolladen anhalten

- 4 **STOP** 1 x
- 

*Sie können den Rolladen in jeder Position anhalten.*



**Im Automatikbetrieb besteht die Gefahr des Aussperrens, wenn Sie zu den eingestellten Zeiten z. B. auf die Terasse oder den Balkon treten.** Schalten Sie in diesen Situationen den Automatikbetrieb aus.

# Den CLIP bedienen



## Manueller Betrieb

- 1 Automatikschalter in Position **0** schieben.

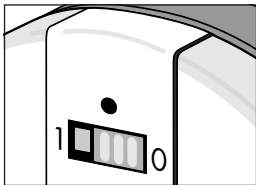

- 2 In der Anzeige erscheint **MANU.**



HINWEIS

*Die Öffnungs- und Schließzeit aus dem Automatikbetrieb wird nicht ausgeführt.*

# Den CLIP bedienen

---



## Rolladen öffnen



*Der Rolladen öffnet sich und fährt bis zum oberen Endanschlag.*

## Rolladen schließen



*Der Rolladen schließt sich und fährt bis zum unteren Endanschlag.*

## Rolladen anhalten



*Sie können den Rolladen in jeder Position anhalten.*

## ... die Netzspannung ausfällt?

**HINWEIS** Nach dem Netzausfall blinkt die Uhrzeit fortlaufend und erlischt nach einiger Zeit.

### **Lösung:**

- 1 Die Gangreserve von 8 Std. wird aktiviert.
- 2 Bei einem Spannungsausfall kürzer als 8 Std. nimmt das Gerät seine Funktion wieder auf, alle eingestellten Zeiten bleiben erhalten. (\*)
- 3 Nach einem längeren Spannungsausfall müssen Sie die aktuelle Uhrzeit und die gewünschten Schaltzeiten wieder eingeben.



# Was tun, wenn...?

---



**HINWEIS** Bei Netzzuschaltung innerhalb der Gangreserve von 8 Stunden wird die letzte Schaltzeit ausgeführt.

**Beispiel:** 08:10 Uhr = Netzausfall  
08:15 Uhr = programmierte Schaltzeit  
08:20 Uhr = Netz wieder aktiv  
08:20 Uhr = der Rolladen fährt hoch.

**... der CLIP nicht ordnungsgemäß funktioniert?**

## **Lösung:**

Löschen Sie alle Einstellungen mit einem RESET. Drücken Sie dazu die RESET-Taste mit einem Kugelschreiber für ca. 10 Sekunden. (s. Seite 27).

Geben Sie anschließend Ihre gewünschten Zeiten neu ein (s. Seite 23 ff.) und prüfen Sie die Funktion des CLIP erneut.

# Technische Daten

---



Nennspannung:	230 V/50 Hz (N-Leiter nicht erforderlich)
Schaltleistung:	8 (4) A
Leistungsaufnahme:	1,6 W
Anzeige:	LCD-Display/Uhrzeit 24 h
Programmierung:	max. 2 Zeiten
Zeitabstand zweier programmierter Zeiten:	min. 3 Minuten
Ganggenauigkeit:	quarzstabilisiert Fehler < 3 Minuten/Monat
Gangreserve:	ca. 8 Stunden, (aktiv nach ca. 30 Minuten Netzbetrieb)

# Technische Daten

---



zul. Umgebungstemp.:	- 10 °C bis + 40 ° C
Anschlußquerschnitt:	3 x 1, 5 mm <sup>2</sup>
Anschluß:	über drei Schraubklemmen
Zufallsgenerator:	Option
Tippbetrieb:	Option
Sonnen-/ Dämmerungsmodul:	Option, Als Zusatzmodul, steckbar

## Weitere Varianten des CLIP

---



Der CLIP kann zusätzlich ausgerüstet werden mit:

### **Zufallsgenerator (Art.-Nr. 2811)**

Die vorprogrammierten Zeiten für das Öffnen und Schließen Ihres Rolladens verschieben sich willkürlich um ( $\pm$ ) 1 bis 15 Minuten.

### **Tippbetrieb (Art.-Nr. 2812)**

Exaktes Verstellen der Lamellen ermöglicht eine optimale Regulierung des Tageslichts.

### **Zufallsgenerator und Tippbetrieb (Art.-Nr. 2813)**

# Weitere Varianten des CLIP

---



**Das CLIP-Programm ist folgenden Farben erhältlich:**

Farbe		Kurzzeichen auf der Verpackung
◆ weiß	=	w
◆ ultra weiß	=	uw
◆ braun	=	b

## Sonnen-Dämmerungsmodul (Art.-Nr. 3770)

Sie können den CLIP zusätzlich mit einem Sonnen-Dämmerungsmodul ausrüsten. Damit können Sie Ihren Rolladen abhängig von der Helligkeit steuern. Der Lichtsensor wird mit einem Saugnapf am Fenster angebracht.

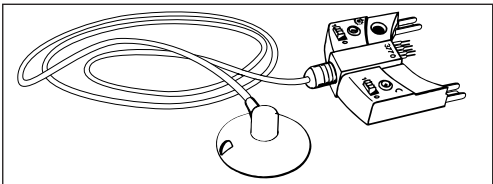

## Sonnen-/Dämmerungsmodul (Art-Nr. 3780) (inkl. IR-Empfänger), ohne Bild

Dieses Modul hat die gleiche Funktionalität wie zuvor beschrieben. Zusätzlich ist es mit einem Infrarot-Empfänger ausgestattet und kann so über eine IR-Fernsteuerung betrieben werden.

## Infrarot-Sender (Art.-Nr. 2051)

Mit diesem IR-Handsender können Sie Ihren CLIP fernsteuern.

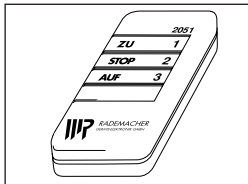





# Garantiebedingungen

---



Rademacher Geräte-Elektronik GmbH & Co. KG gewährt unter folgenden Bedingungen die Garantieverpflichtung für Geräte, die im Fachhandel bezogen wurden und der Einbauanleitung entsprechend montiert wurden.

Die Garantiezeit beträgt 1 Jahr, beginnend mit der Auslieferung an den Erstabnehmer. Von der Garantie abgedeckt sind alle Konstruktionsfehler, Materialfehler und Fabrikationsfehler.

Außer Garantie stehen Fehler und Mängel, die zurückzuführen sind auf:

1. Fehlerhaften Einbau oder Installation.
2. Nichtbeachtung der Einbau- und Bedienungsanleitung.
3. Unsachgemäße Bedienung oder Beanspruchung.
4. Äußere Einwirkungen, z.B. Transportschäden, Beschädigungen durch Stoß oder Schlag, Schäden durch Witterungseinflüsse.
5. Reparaturen und Abänderungen, die von dritter, nicht autorisierter Seite vorgenommen wurden.
6. Verwendung ungeeigneter Zubehörteile.

Gewährleistungsansprüche können nur geltend gemacht werden, wenn die Mängelrüge innerhalb von 14 Tagen nach Auslieferung des Gerätes, bei versteckten Mängeln innerhalb von 14 Tagen nach Entdeckung des Mangels, schriftlich bei uns eingeht. Innerhalb der Garantiezeit auftretende Mängel beseitigt Rademacher Geräte-Elektronik GmbH & Co. KG kostenlos, entweder durch Instandsetzung oder Ersatz der betreffenden Teile. Ausgewechselte Teile werden Eigentum der Fa. Rademacher Geräte-Elektronik GmbH & Co. KG. Durch Ersatzlieferung aus Garantiegründen tritt keine Verlängerung der ursprünglichen Garantiezeit ein.



**RADEMACHER**

**GERÄTE-ELEKTRONIK GMBH&CO KG**

Buschkamp 7, 46414 Rhede, Postf. 10 01 07, 46407 Rhede

Telefon (02872) 933 - 0 • Telefax (02872) 933 - 251

E-Mail: [info@rademacher.de](mailto:info@rademacher.de) • [www.rademacher.de](http://www.rademacher.de)