

- D** Einbau- und Bedienungsanleitung Gurtwickler  
**ES** Instrucciones de montaje y uso por el enrollador de cinta  
**F** Notice de montage et de service pour l'enrouleur de sangle  
**GB** Installation and operation manual for the belt winder  
**NL** Montage- en bedieningshandleiding voor de bandopwinder



Artikel Nr.; Artículo n°; N° d'article; Article no; Artikelnr. VK 2-1020

VBD 458-2 (07.07)

**D****Sehr geehrte Kunden,...**

...mit dem Kauf des Gurtwicklers Sie sich für ein Qualitätsprodukt entschieden. Wir danken Ihnen für Ihr Vertrauen.

Dieser neue Rolladenantrieb ist sowohl unter Aspekten des größten Komforts und der optimalen Bedienbarkeit, als auch unter Gesichtspunkten der Solidität und Langlebigkeit entstanden. Mit einem kompromislosen Qualitätsanspruch und nach langen Versuchsreihen sind wir stolz, Ihnen dieses innovative Produkt zu präsentieren.

**ES****Estimados clientes,...**

...con la compra del enrollador de cinta se ha decidido por un producto de calidad. Le agradecemos su confianza.

Este nuevo accionamiento de persiana se ha diseñado desde el punto de vista del máxima confort y una manejabilidad óptima como considerando los aspectos de la resistencia y durabilidad. Con unos requisitos de calidad muy exigentes y tras una larga serie de ensayos, estamos orgullosos de presentarle este innovador producto.

**F****Chers clients,...**

...en achetant pour l'enrouleur de sangle vous avez opté pour un produit de qualité. Nous vous remercions de votre confiance.

Cette nouvelle motorisation pour volets roulants a été conçue en tenant aussi bien compte des aspects grand confort et maniabilité que des aspects solidité et longévité. Après de longues séries d'essais qui sont l'expression de notre volonté de qualité sans compromis, nous sommes fiers de vous présenter ce produit novateur.

**GB****Dear Customers,...**

...with your purchase of the belt winder, you have decided for a quality product. We would like to thank you for your confidence.

This new roller shutter drive has been developed to provide the greatest convenience and optimum operability as well as solidity and durability. With uncompromising quality requirements, after extensive test series, we are proud to present this innovative product to you.

**NL****Geachte klant,...**

...u heeft met de aanschaf van de bandopwinder gekozen voor een kwaliteitsproduct. Wij danken u hartelijk voor uw vertrouwen in ons product.

Deze nieuwe rolluikaandrijving is ontstaan vanuit het idee om naast het bieden van het hoogste comfort en optimaal bedienge-mak, ook een solidair en duurzaam product te leveren. Met de pretentie een compromisloze kwaliteit te garanderen en na een lange reeks van experimenten zijn wij er trots op dat wij u nu dit innovatieve product kunnen aanbieden.

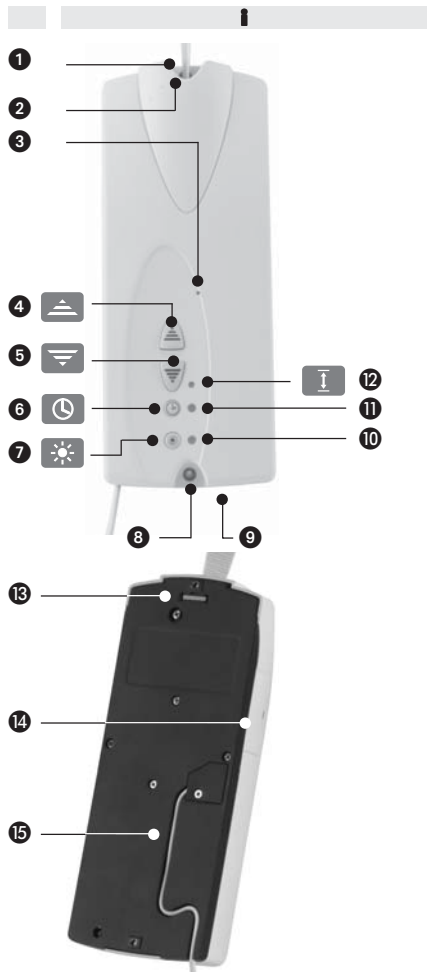

D	ES	F	GB	NL
<b>Gesamtansicht</b>	<b>Vista completa</b>	<b>Vue d'ensemble</b>	<b>General View</b>	<b>Totaalaanzicht</b>
<ul style="list-style-type: none"> <li>1 Gurteinlass</li> <li>2 Befestigungsloch</li> <li>3 Getriebentriegelung</li> <li>4 Auf-Taste</li> <li>5 Ab-Taste</li> <li>6 Uhr-Taste</li> <li>7 Sonnen-Taste</li> <li>8 Befestigungsloch</li> <li>9 Steckanschluss für Sonnen-/Dämmerungssensor</li> <li>10 Sonnen-LED</li> <li>11 Automatik-LED</li> <li>12 Endpunkt-Taste</li> <li>13 Steckfach mit Gurtbandschablone</li> <li>14 Wickelradfach mit Abdeckung</li> <li>15 Netzsteckerleitung im Kabelkanal</li> </ul>	<ul style="list-style-type: none"> <li>1 Entrada de cinta</li> <li>2 Agujero de fijación</li> <li>3 Desbloqueo de mecanismo</li> <li>4 Tecla Subir</li> <li>5 Tecla Bajar</li> <li>6 Tecla Reloj</li> <li>7 Tecla Solar</li> <li>8 Agujero de fijación</li> <li>9 Conexión de enchufe para sensor de sol/crepúsculo</li> <li>10 LED solar</li> <li>11 LED de automático</li> <li>12 Tecla Punto extremo</li> <li>13 Compartimento de inserción con matriz de cinta</li> <li>14 Compartimento de polea enrolladora con cubierta</li> <li>15 Línea de enchufe en canal para cable</li> </ul>	<ul style="list-style-type: none"> <li>1 Admission de la sangle</li> <li>2 Trou de fixation</li> <li>3 Déverrouillage de la transmission</li> <li>4 Bouton de montée</li> <li>5 Bouton de descente</li> <li>6 Bouton heure</li> <li>7 Bouton solaire</li> <li>8 Trou de fixation</li> <li>9 Prise pour Capteur solaire/ crépusculaire</li> <li>10 LED fonction solaire</li> <li>11 LED mode automatique</li> <li>12 Bouton de fin de course</li> <li>13 Compartiment avec gabarit de la sangle</li> <li>14 Compartiment à enrouleur avec cache</li> <li>15 Câble à fiche dans le caniveau à câbles</li> </ul>	<ul style="list-style-type: none"> <li>1 Belt entry</li> <li>2 Fixing hole</li> <li>3 Drive release</li> <li>4 Up button</li> <li>5 Down-Button</li> <li>6 Timer button</li> <li>7 Sunlight button</li> <li>8 Fixing hole</li> <li>9 Plug connection for sunlight/twilight sensor</li> <li>10 Sunlight-LED</li> <li>11 Automatic-LED</li> <li>12 Endposition button</li> <li>13 Plug with belt guide</li> <li>14 Winding wheel compartment with cover</li> <li>15 Electric cable in cable channel</li> </ul>	<ul style="list-style-type: none"> <li>1 Bandinvoer</li> <li>2 Bevestigingsgat</li> <li>3 Aandrijfontgrendeling</li> <li>4 Omhoog-toets</li> <li>5 Omlaag-toets</li> <li>6 Klok-toets</li> <li>7 Zon-toets</li> <li>8 Bevestigingsgat</li> <li>9 Stekkeraansluiting voor zonne-/schemer-sensor</li> <li>10 LED zonnensensor</li> <li>11 LED automatische bediening</li> <li>12 Eindpositie-toets</li> <li>13 Insteekvak met bandsjabloon</li> <li>14 Oprolwielvak met afdekplaatje</li> <li>15 Netstekkerkabel in kabelkanaal</li> </ul>

**Zeichenerklärung****Explicación de los símbolos****Explication des symboles****Key to Symbols****Verklaring van de tekens****Lebensgefahr durch Stromschlag**

Dieses Zeichen weist Sie auf Gefahren bei Arbeiten an elektrischen Anschlüssen, Bauteilen etc. hin. Es fordert Sicherheitsmaßnahmen zum Schutz von Gesundheit und Leben der betroffenen Person.

**Peligro de muerte por electrocución**

Este símbolo indica peligros al trabajar con conexiones y componentes eléctricos, etc. Requiere medidas de seguridad para proteger la salud y la vida de la persona afectada.

**Danger de mort par électrocution**

Ce sigle signale les dangers liés aux travaux sur branchements, éléments électriques etc. Il exige la prise de mesures de sécurité pour la protection de la santé et de la vie de la personne concernée.

**Danger of fatal electric shock**

This sign warns of danger when working on electrical connections, components etc. It requires that safety precautions be taken to protect the health and life of the person concerned.

**Levensgevaar door elektrische schok**

Dit teken wijst u op de gevaren bij werkzaamheden aan elektrische aansluitingen, onderdelen etc. hier zijn veiligheidsmaatregelen ter bescherming van de gezondheid en het leven van de betrokken persoon vereist.

**Hier geht es um Ihre Sicherheit.**

Beachten und befolgen Sie bitte alle so gekennzeichneten Hinweise.

**Este punto afecta a su seguridad**

Respete y siga todos las indicaciones señaladas de esta manera.

**Ici, il s'agit de votre sécurité.**

Veuillez observer et respecter toutes les instructions ainsi identifiées.

**This concerns your safety**

Please pay particular attention to and carefully follow all instructions with this symbol.

**Hier gaat het om uw veiligheid**

A.u.b. alle op deze manier gekenmerkte aanwijzingen in acht nemen en opvolgen.

**HINWEIS**

Auf diese Weise machen wir Sie auf weitere, für die einwandfreie Funktion, wichtige Inhalte aufmerksam.

**NOTA**

De esta forma, le llamamos la atención sobre contenidos adicionales importantes para un perfecto funcionamiento.

**CONSIGNE**

Ici, nous attirons votre attention sur d'autres informations importantes pour un fonctionnement parfait.

**NOTE**

This is to draw your attention to information which works is important to ensure trouble-free operation.

**OPMERKING**

Op deze wijze maken wij u attent op andere belangrijke aanwijzingen voor een correcte functie.

D	ES	F	GB	NL
Inhaltsverzeichnis	Índice de contenidos	Contenu	Table of Contents	Inhoud
Gesamtsicht/Bedienelemente ..... 3	Vista completa/elementos de mando ..... 3	Vue d'ensemble/Éléments fonctionnels .... 3	General View/Service elements ..... 3	Totaalaanzicht/bedieningselementen ..... 3
Zeichenerklärung ..... 4	Explicación de los símbolos ..... 4	Explication des symboles ..... 4	Key to symbols ..... 4	Verklaring van de tekens ..... 4
Diese Anleitung ..... 6	Estas instrucciones... ..... 6	Cette notice d'utilisation... ..... 6	This manual... ..... 6	Deze handleiding... ..... 6
Allgemeine Sicherheitshinweise ..... 7	Indicaciones generales de seguridad ..... 7	Consignes générales de sécurité ..... 7	General safety instructions ..... 7	Algemene veiligheidsinstructies ..... 7
Richtige Verwendung ..... 8	Uso correcto ..... 8	Utilisation appropriée ..... 8	Correct use ..... 8	Juist gebruik ..... 8
Einsatzbedingungen ..... 9	Condiciones de aplicación ..... 9	Conditions d'utilisation ..... 9	Operating conditions ..... 9	Gebruiksvoorwaarden ..... 9
Zulässige Rollläden Gurtbandbreiten und -längen ..... 10	Anchos y largos de cintos de persiana autorizadas ..... 10	Longueurs et largeurs de sangle autorisées pour volets roulants ..... 10	Permissible shutter belts, widths and -lengths ..... 10	Toegelaten bandbreedtes en /-lengtes .... 10
Funktionsübersicht ..... 11	Vista de conjunto de las funciones ..... 11	Présentation des fonctions ..... 11	Overview of functions ..... 11	Funcieoverzicht ..... 11
Vor dem Einbau ..... 12	Antes del montaje ..... 12	Avant le montage ..... 12	Before installation ..... 12	Voor de montage ..... 12
Elektrischer Anschluss ..... 16	Conexión eléctrica ..... 16	Branchement électrique ..... 16	Electrical connection ..... 16	Elektrische aansluiting ..... 16
Gurtband einziehen und den Gurtwickler anschrauben ..... 17	Introducir la cinta y atornillar el enrollador de cinta ..... 17	Enrouler la sangle et visser l'enrouleur de sangle ..... 17	Feed the belt through and screw on the belt winder ..... 17	Band invoeren en de bandopwinder vast Schroeven ..... 17
Endanschläge einstellen ..... 19	Ajustar los finales de carrera ..... 19	Régler les butées de fin de course ..... 19	Setting the end position ..... 19	Eindstanden instellen ..... 19
Automatikbetrieb/ Öffnungs- und Schließzeit einstellen ..... 20	Modo automático/ajustar horas de apertura y de cierre ..... 20	Mode automatique/ Régler les heures d'ouverture et de fermeture ..... 20	Automatic operation / Setting opening and closing time ..... 20	Automatische bediening / tijd openen/sluiten instellen ..... 20
Automatikbetrieb ein-/ausschalten ..... 23	Activar/desactivar modo automático ..... 23	Activer/ désactiver le mode automatique ..... 23	Automatic operation switch on/off ..... 23	Automatische bediening in-/uitschakelen ..... 23
Sonnenautomatik ..... 24	Automatismo solar ..... 24	Fonction solaire automatique ..... 24	Automatic sunlight operation ..... 24	Automatische bediening met zonnensensor ..... 24
Sonnensensor anschließen ..... 24	Conectar sensor de sol ..... 24	Brancher le capteur solaire ..... 24	Connect the sunlight sensor ..... 24	Zonnensensor aansluiten ..... 24
Funktion der Sonnenautomatik ..... 24	Funcionamiento del automatismo solar ..... 24	Fonction solaire automatique ..... 24	Function of the automatic sunlight mode ..... 24	Functie van de zonnensensor ..... 24
Sonnenautomatik einstellen ..... 26	Ajustar automatismo solar ..... 26	Régler la fonction solaire automatique ..... 26	Setting the sunlight automatic mode ..... 26	Zonnensensor instellen ..... 26
Einstellungen löschen/Reset ..... 27	Borrar ajustes/reposición ..... 27	Effacer les réglages/Retour à l'état initial .... 27	Delete settings / reset ..... 27	Instellingen wissen/reset ..... 27
Den Gurtwickler bedienen/Handbetrieb ..... 27	Manejar el enrollador de cinta/ modo manual ..... 27	Manipuler l'enrouleur de sangle/ Service manuel ..... 27	Manual operation ..... 27	De bandopwinder bedienen/ handbediening ..... 27
Den Gurtwickler ausbauen ..... 28	Desmontar el enrollador de cinta ..... 28	Démonter l'enrouleur de sangle ..... 28	Removing the belt winder ..... 28	De bandopwinder demonteren ..... 28
Gurtband entfernen bei Totalausfall ..... 30	Retirar la cinta en caso de pérdida total de potencia ..... 30	Sortir la sangle en cas de panne totale .... 30	total breakdown ..... 30	Band verwijderen bij algehele storing .... 30
Pflege /Wartung ..... 31	Cuidado/Mantenimiento ..... 31	Entretien/Maintenance ..... 31	Care of equipment/Maintenance ..... 31	Reiniging /Onderhoud ..... 31
Was tun wenn... ? ..... 31	¿Qué hacer si... ? ..... 31	Que faire si... ? ..... 31	What to do if? ..... 31	Wat te doen wanneer ... ? ..... 31
Technische Daten ..... 36	Especificaciones técnicas ..... 36	Caractéristiques techniques ..... 36	Technical data ..... 36	Technische gegevens ..... 36
Zubehör ..... 39	Accesorios ..... 39	Accessoires ..... 39	Accessories ..... 39	Accessoires ..... 39
Garantiebedingungen ..... 41	Condiciones de la garantía ..... 41	Conditions de la garantie ..... 41	Guarantee conditions ..... 41	Garantievoorwaarden ..... 41

**Diese Anleitung...****Estas instrucciones...****Cette notice d'utilisation...****This manual...****Deze handleiding...**

...beschreibt Ihnen die Montage, den elektrischen Anschluss und die Bedienung Ihres Gurtwicklers. Bitte lesen Sie diese Anleitung vollständig durch und beachten Sie alle Sicherheitshinweise, bevor Sie mit den Arbeiten beginnen.

...le describen el montaje, la conexión eléctrica y el manejo de su enrollador de cinta. Lea estas instrucciones hasta el final y respete todas las indicaciones de seguridad antes de comenzar los trabajos.

...vous décrit le montage, le branchement électrique et le fonctionnement de cette enrouleur de sangle. Veuillez lire cette notice intégralement et observer toutes les consignes de sécurité avant de commencer les travaux.

...describes how to install, connect to the mains and operate your belt winder. Before you begin work, please read these instructions all the way through and follow all of the safety instructions.

...beschrijft hoe u bij de montage, de elektrische aansluiting en de bediening van de bandopwinder te werk moet gaan. U wordt verzocht deze handleiding volledig door te lezen en let daarbij op de veiligheidsinstructies, alvorens met de installatie te beginnen.

Bitte bewahren Sie diese Anleitung auf und übergeben Sie die Anleitung bei einem Besitzerwechsel auch dem Nachbesitzer.

Conserve estas instrucciones y, en caso de cambio de propietario, haga entrega de las mismas al propietario siguiente.

Veillez garder cette notice et, en cas de changement de propriétaire, la remettre au propriétaire suivant.

Please save these instructions and give them to any future owners.

Bewaar deze handleiding zorgvuldig en draag deze over zodra de rolluikaandrijving van eigenaar verwisselt.

Bei Schäden, die durch Nichtbeachtung dieser Anleitung und der Sicherheitshinweise entstehen, erlischt die Garantie. Für Folgeschäden, die daraus resultieren, übernehmen wir keine Haftung.

En caso de daños que se originen por no respetar las instrucciones y las indicaciones de seguridad, la garantía expira. No nos hacemos responsables de los daños resultantes de este supuesto.

La garantie devient caduque en cas de dommages liés à la non observation de cette notice et des consignes de sécurité. Nous n'assumons aucune responsabilité pour les dommages indirects qui en résulteraient.

For damage resulting from noncompliance with these instructions and safety instructions, the guarantee is void. We assume no liability for any consequent damage.

Bij schade die door nietinachtneming van deze handleiding en de veiligheidsinstructies ontstaan, vervalt de garantie. Voor gevolgschade, die daaruit voortvloeit, kunnen wij niet aansprakelijk worden gesteld.

### Allgemeine Sicherheitshinweise



**Bei allen Arbeiten an elektrischen Anlagen besteht Lebensgefahr durch Stromschlag.**

- ◆ Steckdosen zum Betrieb des Gurtwicklers müssen von einer Elektrofachkraft installiert und angeschlossen werden.
- ◆ Vor dem Öffnen des Gerätes unbedingt den Netzstecker ziehen
- ◆ Führen Sie alle Montage- und Anschlussarbeiten im spannungslosen Zustand aus.



**Der Einsatz defekter Geräte kann zur Gefährdung von Personen und zu Sachschäden führen (Stromschlag, Kurzschluss).**

Verwenden Sie niemals defekte oder beschädigte Geräte. Wenden Sie sich in diesem Fall an unseren Kundendienst, s. Seite 40.

### Indicaciones generales de seguridad

**En todos los trabajos en equipos eléctricos existe peligro de muerte por electrocución.**

- ◆ Los enchufes para el funcionamiento del enrollador de cinta deben ser instalados y conectados por un electricista.
- ◆ Antes de abrir el aparato, es obligatorio desenchufar el enchufe.
- ◆ Realice todos los trabajos de montaje y conexión sin que haya tensión.

**La utilización de dispositivos defectuosos puede suponer un peligro para las personas y daños a las cosas (electrocución, cortocircuito).**

No utilice nunca aparatos defectuosos o dañados. En este caso, dirijase a nuestro servicio de atención al cliente, véase la página 40.

### Consignes générales de sécurité

**Lors de tous les travaux sur installations électriques, il existe un danger de mort par électrocution.**

- ◆ Les prises destinées à la mise en service de rouleuse de sangle doivent être installées et raccordées par un électricien qualifié.
- ◆ Avant d'ouvrir l'appareil, il est impératif de débrancher la fiche.
- ◆ Faites tous les travaux de montage et de branchement hors tension.

**La mise en service d'appareils défectueux représente un risque de dommages corporels et matériels (électrocution, court-circuit).**

N'utilisez en aucun cas des appareils défectueux ou endommagés. Le cas échéant, veuillez vous adresser à notre service après-vente, v. page 40.

### General safety instructions

**There is always danger of a potentially fatal electric shock when working with electrical systems.**

- ◆ Electrical connections for operation of the belt winder must be made by a qualified electrician.
- ◆ Always pull the plug before opening the device.
- ◆ Carry out the installation and connection with all devices disconnected from the mains.

**Use of a defective device can endanger people and equipment (electrical shock, short circuit).**

Never use defect or damaged devices. Contact our customer services department instead, see page 40.

### Algemene veiligheidsinstructies

**Bij werkzaamheden aan elektrische installaties bestaat het gevaar een elektrische schok te krijgen.**

- ◆ Stopcontacten voor het in gebruik nemen van de bandopwinder moeten door een erkende electricien geïnstalleerd en aangesloten worden.
- ◆ Trek alvorens het apparaat te openen altijd de netstekker eerst uit het stopcontact.
- ◆ Voer alle montage- en aansluitwerkzaamheden steeds in spanningsloze toestand uit.

**Het gebruik van defecte apparaten kan een gevaar vormen voor personen en materiële schade veroorzaken (elektrische schok, kortsluiting).**

Gebruik daarom nooit defecte of beschadigde apparaten. Neem in zo'n geval contact op met onze servicedienst, zie pagina 40.

### Allgemeine Sicherheitshinweise

### Indicaciones generales de seguridad

### Consignes générales de sécurité

### General safety instructions

### Algemene veiligheidsinstructies



- ◆ Es darf Kindern nicht erlaubt werden, mit der Rollladensteuerung zu spielen.
- ◆ Beobachten Sie während der Einstellung den Rollladen und halten Sie Personen fern, die durch plötzliches Nachrutschen zu Schaden kommen können.

- ◆ No se puede permitir a los niños que jueguen con el mando de la persiana.
- ◆ Observe la persiana durante el ajuste y mantenga alejadas a las personas que puedan verse dañadas por un descenso repentino de la persiana.

- ◆ Il est interdit aux enfants de jouer avec la commande des volets roulants.
- ◆ Lors des réglages, observez le volet roulant et maintenez à distance les personnes susceptibles de subir un dommage dû à un abaissement soudain du volet.

- ◆ Do not allow children to play with the shutter control.
- ◆ When the shutters are being adjusted, keep away people who could be hurt by suddenly slipping.

- ◆ Kinderen mogen niet met de rolluikbesturing spelen.
- ◆ Houd tijdens het instellen het rolluik in de gaten en houd personen op afstand, daar zij door plotseling losschieten van het rolluik letsel kunnen oplopen.

### Richtige Verwendung

### Uso correcto

### Utilisation correcte

### Correct Use

### Juist gebruik

#### Verwenden Sie den Gurtwickler nur...

...zum Heben und Senken von Rollläden mit zulässigem Gurtband.

#### Verwenden Sie nur Originalteile des Herstellers

Verwenden Sie nur Original-Ersatzteile, Sie vermeiden so Fehlfunktionen bzw. Schäden am Gurtwickler.

#### Utilice el enrollador de cinta sólo...

...para subir y bajar persianas con cinta autorizada.

#### Utilice sólo piezas originales del fabricante

Utilice sólo piezas de repuesto originales, así evitará defectos o daños en el enrollador de cinta.

#### Utilisez l'enrouleur de sangle uniquement...

...pour soulever et baisser les volets roulants par l'intermédiaire d'une sangle autorisée.

#### Utilisez exclusivement des pièces originales du fabricant

Utilisez uniquement les pièces de rechange originales, cela vous permettra d'éviter les fonctions défectueuses ou un endommagement du enrouleur de sangle.

#### Use the belt winder only...

...for raising and lowering the roller shutters with an authorized belt.

#### Use only original parts made by the manufacturer

To avoid malfunctions or damage to the belt winder only use original spare parts.

#### Gebruik de bandopwinder alleen...

...voor het optrekken en neerlaten van rolluiken met toegelaten band.

#### Gebruik uitsluitend originele onderdelen van de fabrikant

Gebruik alleen originele vervangende onderdelen. Zo voorkomt u storingen resp. beschadigingen aan het bandopwinder.



	I	D	ES	F	GB	NL
		<b>Richtige Verwendung</b>	<b>Uso correcto</b>	<b>Utilisation correcte</b>	<b>Correct Use</b>	<b>Juist gebruik</b>
		<p>Als Hersteller übernehmen wir keine Garantie bei der Verwendung herstellereigener Bauteile und daraus entstehender Folgeschäden.</p> <p>Alle Reparaturen am Gurtwickler dürfen nur vom autorisierten Kundendienst durchgeführt werden.</p>	<p>Como fabricantes, no ofrecemos ninguna garantía en caso de utilización de componentes ajenos al fabricante y daños resultantes de ello.</p> <p>Sólo el servicio de atención al cliente autorizado puede efectuar reparaciones en el enrollador de cinta.</p>	<p>En tant que fabricant, nous n'offrons pas de garantie en cas d'utilisation de pièces d'autres fabricants et nous n'assumerons aucune responsabilité pour les dommages indirects qui en résulteraient.</p> <p>Seul un service après-vente homologué sera autorisé à effectuer toutes les réparations du rouleau de sangle.</p>	<p>As the manufacturer, we do not guarantee the equipment if parts made by other manufacturers are used and consequential damage occurs.</p> <p>All repairs to the belt winder must be carried out by authorised customer service personnel.</p>	<p>De fabrikant verleent geen garantie en is niet aansprakelijk voor gevolgschade indien onderdelen van een ander fabrikaat toegepast worden.</p> <p>Alle reparaties aan de bandopwinder mogen enkel door een geautoriseerde servicedienst uitgevoerd worden.</p>

	I	Einsatzbedingungen	Condiciones de aplicación	Conditions d'utilisation	Conditions for use	Gebruiksvoorwaarden
		<ul style="list-style-type: none"> <li>◆ Betreiben Sie den Gurtwickler nur in trockenen Räumen.</li> <li>◆ Es muss eine 230 V/50 Hz Netzsteckdose vorhanden sein.</li> <li>◆ Der Rollladen muss sich leichtgängig heben und senken lassen, er darf nicht klemmen.</li> <li>◆ Die Auflagefläche für den Gurtwickler muss möglichst eben und gerade sein.</li> </ul>	<ul style="list-style-type: none"> <li>◆ Emplee el enrollador de cinta exclusivamente en habitaciones secas.</li> <li>◆ Debe haber una toma de corriente de 230V/50 Hz.</li> <li>◆ La persiana se tiene que poder subir y bajar con movimiento suave, no se puede atascar.</li> <li>◆ La superficie de soporte del enrollador de cinta debe ser lo más plana y recta posible.</li> </ul>	<ul style="list-style-type: none"> <li>◆ Mettez l'enrouleur de sangle en service uniquement dans les pièces sèches.</li> <li>◆ Il doit y avoir présence d'une prise secteur 230V/50 Hz.</li> <li>◆ Le volet roulant doit remonter et descendre facilement sans se bloquer.</li> <li>◆ La surface supportant l'enrouleur de sangle doit autant que possible être plane et droite.</li> </ul>	<ul style="list-style-type: none"> <li>◆ Use the belt winder only in dry rooms.</li> <li>◆ A 230 V/50 Hz power supply must be available.</li> <li>◆ The roller shutter must be easy to raise and lower without catching.</li> <li>◆ The surface for the belt winder must be as even and straight as possible.</li> </ul>	<ul style="list-style-type: none"> <li>◆ Gebruik de bandopwinder alleen in droge ruimten.</li> <li>◆ Er moet een 230 V/50 Hz stopcontact aanwezig zijn.</li> <li>◆ Het rolluik moet goed omhoog en omlaag kunnen bewegen en mag niet klemmen.</li> <li>◆ Het montagevlak voor de bandopwinder dient zo glad en egaal mogelijk te zijn.</li> </ul>

	I			D	ES	F	GB	NL
				<b>Zul. Rolladen Gurtbandbreiten und -längen</b>	<b>Anchos y largos de cinta autorizados</b>	<b>Largeurs et longueurs de sangles autorisées</b>	<b>Permissible shutter belt widths and lengths</b>	<b>Toegelaten bandbreedtes en -lengtes</b>
	<b>1</b>	<b>2</b>	<b>3</b>	<b>1</b> = Gurtbreite <b>2</b> = Gurtstärke <b>3</b> = Max. Gurtlänge	<b>1</b> = Ancho de cinta <b>2</b> = Grosor de cinta <b>3</b> = Longitud máx de cinta	<b>1</b> = Largeur de la sangle <b>2</b> = Epaisseur de la sangle <b>3</b> = Longueur max. de la sangle	<b>1</b> = Belt width <b>2</b> = Belt thickness <b>3</b> = Max. belt length <b>NOTE!</b> 1,30 mm = 1.30 mm (see chart)	<b>1</b> = Bandbreedte <b>2</b> = Bandsterkte <b>3</b> = Max. bandlengthte
	15 mm*	1,30 mm	4,0 m					
	23 mm**	1,00 mm 1,30 mm 1.50 mm	5,0 m 4,0 m 3,4 m					
	* Minigurtband / Minicinta / Mini-sangle / Mini belt / Miniband			<b>Zulässiges Rolladengewicht und zulässige Rolladenfläche ***</b>	<b>Peso de persiana autorizado y superficie de persiana autorizada ***</b>	<b>Poids et surface de volets roulants autorisés ***</b>	<b>Permissible roller shutter weight and area ***</b>	<b>Toegelaten rolluikgewicht en toegelaten rolluikoppervlak ***</b>
	** Standardgurtband / Cinta estándar / Sangle standard / Standard belt / Standaardband			4,5 kg/m <sup>2</sup> = ca. 5 m <sup>2</sup> (Kunststoffrolläden)	4,5 kg/m <sup>2</sup> = aprox. 5 m <sup>2</sup> (persianas de plástico)	4,5 kg/m <sup>2</sup> = ca. 5 m <sup>2</sup> (volets roulants en pvc)	4.5 kg/m <sup>2</sup> = about 5 m <sup>2</sup> (plastic roller shutters)	4,5 kg/m <sup>2</sup> = ca. 5 m <sup>2</sup> (kunststof rolluiken)
	<b>D</b>	*** Alle Werte beziehen sich auf leichtgängige Rolläden.		<b>WICHTIG</b>	<b>IMPORTANTE</b>	<b>IMPORTANT</b>	<b>IMPORTANT</b>	<b>BELANGRIJK</b>
	<b>ES</b>	*** Todos los valores se refieren a persianas de movimiento suave.		◆ Verwenden Sie nur Gurtbänder in den zulässigen Längen. Falsche Gurtbänder können zur Beschädigung des Gurtwicklers führen.	◆ Utilice sólo cintas de las longitudes autorizadas. Las cintas equivocadas pueden producir daños al enrollador de cinta.	◆ Utilisez exclusivement des sangles aux longueurs autorisées. Des sangles non adaptées pourraient endommager l'enrouleur de sangle.	◆ Use only belts with the allowable length. Using the wrong belts can damage the belt winder.	◆ Gebruik enkel de opgegeven bandlengtes. Als er een langere band gebruikt wordt, kan dit leiden tot beschadiging van de bandopwinder.
	<b>F</b>	*** Toutes les valeurs se rapportent aux volets roulants faciles à manœuvrer.		◆ Lassen Sie Ihr Gurtband unbedingt austauschen, falls es die oben genannten Bedingungen nicht erfüllt.	◆ Debe mandar que se sustituya su cinta si no cumple las condiciones antes mencionadas.	◆ Il est impératif d'échanger votre sangle si elle ne satisfait pas aux conditions susnommées.	◆ If the above requirements are not met, have the belt changed.	◆ Zorg ervoor dat de band wordt vervangen indien er niet aan de bovengenoemde voorwaarden wordt voldaan.
	<b>GB</b>	*** All values are for common light roller shutters.		◆ Verwenden Sie unbedingt, je nach Gurtbandbreite, eine der beiliegenden Schablonen (s. Seite 14).	◆ Dependiendo del ancho de cinta, debe utilizar una de las matrices de cinta adjuntas (v. página 14).	◆ Il est impératif d'utiliser un des gabarits joints, en fonction de la largeur de la sangle (voir page 14).	◆ Depending on the belt width, use one of the enclosed guides (see page 14).	◆ Gebruik altijd, afhankelijk van de bandbreedte, een van de meegeleverde sjablonen (zie pag. 14).
	<b>NL</b>	*** Alle waarden gelden alleen voor goedlopende rolluiken.						

**Funktionsübersicht****Funktionen**

Manuelle Bedienung  
 AUTO/MANU - Umschaltung  
 Automatikbetrieb, je eine Schaltzeit für Auf und Ab  
 Sonnenautomatik  
 Endpunkteinstellung  
 Dauerhafte Speicherung der Einstellungen  
 Daten löschen

**Vista de conjunto de las funciones****Funciones**

Manejo manual  
 Cambio AUTO/MANU  
 Modo automático con hora de respuesta para Subir y Bajar  
 Automatismo solar  
 Ajuste de puntos extremos  
 Almacenamiento permanente de la configuración  
 Borrado de los datos

**Vue d'ensemble des fonctions****Fonctions**

Service manuel  
 Commutation AUTO/MANU  
 Mode automatique, un horaire de montée et de descente  
 Fonction solaire automatique  
 Réglage de la fin de course  
 Mise en mémoire durable des réglages  
 Effacer les données

**Overview of functions****Functions**

Manual operation  
 AUTO/MANU - Switch  
 Automatic mode with a time for up and down  
 Automatic sunlight mode  
 Setting the end position  
 Storage of the settings  
 Deleting the data

**Funcțieoverzicht****Functies**

Handmatige bediening  
 AUTO/MANU - omschakeling  
 Automatische bediening, afh. van schakeltijd voor omhoog en omlaag  
 Automatische bediening met zonnensensor  
 Eindpositieinstelling  
 Duurzame opslag van de instellingen  
 Gegevens wissen

**Sicherheitsabschaltung**

Die Sicherheitsabschaltung des Motors reagiert, wenn der Motor eingeschaltet ist und der Rollladengurt sich nicht bewegt. Erst nachdem der Antrieb in Gegenrichtung betrieben und das Hindernis beseitigt wurde (Freiziehen), kann der Betrieb in die ursprüngliche Richtung wieder aufgenommen werden.

weiter siehe nächste Seite

**Desconexión de seguridad**

La desconexión de seguridad del motor reacciona cuando el motor está encendido y la cinta de persiana no se mueve. Una vez que el accionamiento ha funcionado en sentido inverso y se ha retirado el obstáculo (despeje), se puede volver a poner en funcionamiento en el sentido original.

continuar ver siguiente página

**Déconnexion de sécurité**

La déconnexion de sécurité du moteur réagit si la sangle ne bouge pas alors que le moteur est allumé. Après avoir manœuvré la motorisation dans le sens opposé et supprimé l'obstacle (dégager), il est possible de reprendre la manœuvre dans la direction initiale.

continue v. à la page suivante

**Safety shut off**

If the motor is turned on and the roller shutter belt doesn't move, the safety shut off will turn off the motor. The motor cannot be run in the original direction until the obstruction has been eliminated (pulled free) and the motor has been run in the opposite direction.

to continue see next page

**Veiligheidsuitschakeling**

De veiligheidsuitschakeling van de motor reageert wanneer de motor ingeschakeld is en de rolleikband niet beweegt. Pas nadat de aandrijving in de tegengestelde richting wordt bewogen en de hindernis wordt verwijderd (lostrekken), kan de werking weer in de oorspronkelijke richting plaatsvinden.

verder zie volgende pagina

**Funktionsübersicht****Vista de conjunto de las funciones****Vue d'ensemble des fonctions****Overview of functions****Funcțieoverzicht****Sicherheits-  
abschaltung**

Der Motor wird bei Überlastung durch technische Defekte, schwergängige Mechanik oder Vereisung am Rollladen stets ausgeschaltet. Beheben Sie die Ursache und korrigieren Sie evtl. die Endpunkte. Sollte nach neuer Programmierung weiterhin keine Funktion möglich sein, nehmen Sie bitte Kontakt mit unserem Kundendienst auf.

**Desconexión de  
seguridad**

El motor se desactiva siempre en caso de sobrecarga por defectos técnicos, mecanismo de movimiento duro o congelación de la persiana. Remedie la causa y corrija los puntos extremos, si hiciera falta. Si después de programar de nuevo siguiera sin funcionar, póngase en contacto con nuestro servicio de atención al cliente.

**Déconnexion de  
sécurité**

Le moteur se déconnectera toujours en cas de surcharge due à des défauts techniques, une mécanique dure à manoeuvrer ou un givrage du volet roulant. Remédier à la cause du problème et corrigez éventuellement les fins de course. Si, après une nouvelle programmation, aucune fonction n'est possible, veuillez contacter notre service après-vente.

**Safety shut off**

When the motor is overloaded due to technical defects, mechanics which run with difficulty or ice on the roller shutters, the motor will shut off. Eliminate the cause and if necessary correct the end position. If it still does not function after reprogramming please contact our customer service.

**Veiligheids-  
uitschakeling**

De motor wordt bij overbelasting door technisch defecten, zwaar lopend mechaniek of door ijsvorming op rolluiken steeds uitgeschakeld. Verhelp het probleem en corrigeer eventueel de eindposities. Mocht er na een nieuwe programmering nog steeds niets functioneren, gelieve dan contact met onze servicedienst op te nemen.

**Vor dem Einbau****Antes del montaje****Avant le montage****Before installation****Voor de montage**

1.

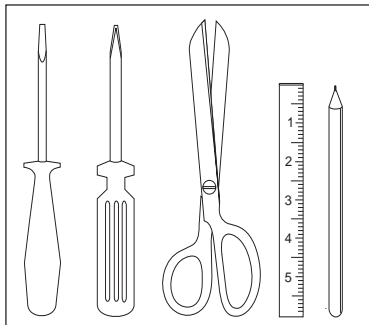
**Sie brauchen folgende  
Werkzeuge:**

- ◆ Schraubendreher
- ◆ Kreuzschlitz-Schraubendreher
- ◆ Schere
- ◆ Zollstock oder Maßband
- ◆ Stift

**Falls keine Montage-  
löcher vorhanden sind:**

- ◆ Bohrmaschine
- ◆ 6 mm Steinbohrer

**Necesita las siguientes  
herramientas :**

- ◆ Destornillador
- ◆ Destornillador de cruz
- ◆ Tijeras
- ◆ Metro plegable o cinta métrica
- ◆ Lápiz

**Si no hay agujeros  
de montaje:**

- ◆ Taladradora
- ◆ Broca de cincel de 6 mm

**Il vous faut les outils  
suivants :**

- ◆ Tournevis
- ◆ Tournevis cruciforme
- ◆ Ciseaux
- ◆ Mètre bois ou ruban
- ◆ Crayon

**S'il n'y a pas de trous  
de montage :**

- ◆ Perceuse
- ◆ 6 mm Foret à béton

**You need the  
following tools:**

- ◆ Screwdriver
- ◆ Phillips screwdriver
- ◆ Scissors
- ◆ Folding rule or tape measure
- ◆ Pencil

**If there are no  
installation holes:**

- ◆ Electric drill
- ◆ 6 mm masonry drill

**Het volgende gereed-  
schap wordt benodigd**

- ◆ Schroevendraaier
- ◆ Kruiskopschroevendraaier
- ◆ Schaar
- ◆ Duimstok of meetlint
- ◆ Potlood

**Indien er geen monta-  
gegatens aanwezig zijn:**

- ◆ Boormachine
- ◆ 6 mm steenboor

2.

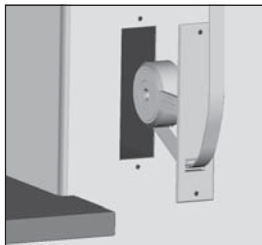

D

**Vor dem Einbau****Den alten Gurtwickler ausbauen**

- ◆ Lassen Sie den Rollladen ganz herunter, bis die Lamellen vollständig geschlossen sind.
- ◆ Bauen Sie den alten Gurtwickler aus und wickeln Sie das Gurtband ab.

ES

**Antes del montaje****Desmontar el enrollador de cinta antiguo**

- ◆ Deje caer la persiana del todo, hasta que las laminas estén cerradas por completo.
- ◆ Desmonte el enrollador de cinta antiguo y desenrolle la cinta.

F

**Avant le montage****Démonter l'ancien enrouleur de sangle**

- ◆ Descendez complètement le volet jusqu'à ce que les lamelles soient complètement fermées.
- ◆ Démontez l'ancien enrouleur et déroulez la sangle.

GB

**Before installation****Dismantle the old belt winder**

- ◆ Roll the roller shutters all the way down until the slats are completely closed.
- ◆ Remove the old belt winder and unwind the belt.

NL

**Voor de montage****De oude bandopwinder demonteren**

- ◆ Laat het rolluik helemaal naar beneden lopen en zorg ervoor dat de lamellen volledig gesloten zijn.
- ◆ Demonteer de oude bandopwinder en wikkel de band eraf.

**Es besteht Verletzungsgefahr durch die vorgespannte Feder des alten Gurtwicklers.**

Die Federdose kann beim Herausnehmen unkontrolliert zurückschnellen. Entspannen Sie daher die Feder im Gurtwickler vorsichtig von Hand.

**Existe peligro de lesiones por el resorte precomprimido del enrollador de cinta antiguo.**

La caja de resorte puede rebotar de forma no controlada al extraerla. Por este motivo, afloje con cuidado el resorte del enrollador de cinta manualmente.

**Le ressort sous tension de l'ancien enrouleur représente un risque de blessure.**

En sortant la boîte à ressort, celle-ci peut faire un rebond incontrôlé. Il vous faut donc détendre manuellement et avec précaution le ressort de l'enrouleur.

**There is danger of being hurt by the tight spring of the old belt winder.**

When the spring container is removed it can snap back uncontrollably. Therefore, the tension on the spring in the belt winder should be carefully released by hand.

**Er bestaat letselgevaar door de gespannen veer van de oude bandopwinder.**

De veerdoos kan bij het eruit halen ongecontroleerd terugspringen. Ontspan daarom eerst de veer in de bandopwinder voorzichtig met de hand.

3.

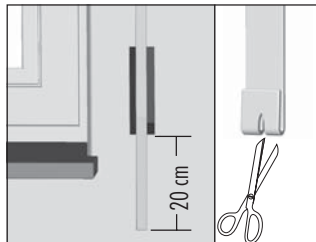
**Gurtband vorbereiten**

Schneiden Sie das Gurtband ca. 20 cm unterhalb des Gurtkastens ab. Schlagen Sie das Ende des Gurtbandes ca. 2 cm um und schneiden Sie in die Mitte einen kurzen Schlitz. So können Sie später das Band auf dem Wickelrad einhaken.

**Preparar la cinta**

Corte la cinta aprox. 20 cm por debajo del cajón de cinta. Vuelva el extremo de la cinta aprox. 2 cm y corte en el centro una pequeña ranura. Así, más tarde podrá colgar la cinta en la polea enrolladora.

**Préparer la sangle**

Coupez la sangle à 20 cm environ sous la boîte de la sangle. Rabattez l'extrémité de la sangle de 2 cm env. et coupez une courte fente au milieu. Vous pourrez ainsi accrocher la sangle ultérieurement sur l'enrouleur.

**Prepare the belt**

Cut the belt about 20 cm below the belt case. Fold the belt over about 2 cm from the end and cut a short slit in the middle. Later you can hook the belt to the winding wheel.

**Band voorbereiden**

Knip de band ca. 20 cm onder de bandbehuizing eraf. Vouw het uiteinde van de band ca. 2 cm om en knip in het midden een korte spleet. Hiermee kunt u later de band op het oprolwieltje inhaken.

**Vor dem Einbau****Antes del montaje****Avant le montage****Before installation****Voor de montage**

3.

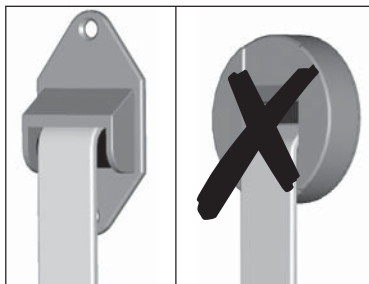
**Empfehlung**

Montieren Sie bei schwergängigen Rollläden zur Umlenkung des Gurtbandes eine Umlenkrolle (Art.-Nr. 3590/3595, s. Seite 39) an den Rollladenkästen.

Das Gurtband muss möglichst gerade laufen, Sie vermeiden dadurch unnötige Reibung und Verschleiß.

**Recomendación**

En caso de persianas duras, monte una polea de inversión para invertir la cinta (art. n° 3590/3595, v. página 39) en la caja de persiana.

La cinta debe correr lo más recta posible, así evita fricción y desgaste innecesarios.

**Recommandation**

Pour les volets roulants difficiles à manoeuvrer, installez une poulie de renvoi sur le caisson du volet pour renvoyer la sangle (Art. no. 3590/3595, voir page 39).

La sangle doit avoir mouvement le plus droit possible pour éviter les frottements et les usures superflues.

**Recommendation**

To reverse the direction of the belt for roller shutters which move with difficulty, mount a deflection roller (art. no. 3590/3595, see page 39) on the roller box.

The belt must run as straight as possible to avoid unnecessary friction and wear.

**Aanbeveling**

Monteer bij zwaar lopende rolluiken een geleiderol (bandgeleider) (art.-nr. 3590/3595, zie pagina 39) aan de rolluikkast.

Zorg ervoor dat de band zo recht mogelijk loopt. Zo voorkomt u onnodige wrijving en slijtage.

4.

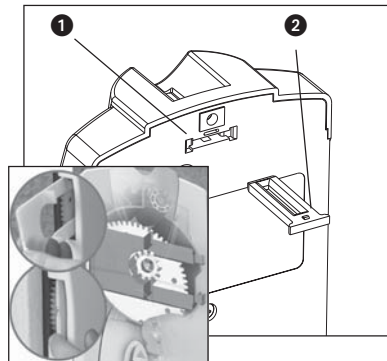
**Gurtbandschablone austauschen (nur bei Mini-gurtbändern)**

Ab Werk ist der Gurtwickler mit einer Schablone für Standardgurtbandbreiten (23 mm) ausgerüstet. Mit Hilfe dieser Schablone wird das Gurtband exakt geführt.

Für den Einsatz mit Mini-gurtbändern (15 mm) müssen Sie die beiliegenden Gurtbandschablonen austauschen. Der Austausch der Schablone erfolgt mit einem Schraubendreher auf der Rückseite des Gurtwicklers.

\* je nach Gurtbandbreite

**Sustituir matriz de cinta (sólo para minicintas)**

El enrollador de cinta viene equipado con una matriz para anchos de cinta estándar (23 mm) de fábrica. Por medio de esta matriz se guía de forma exacta la cinta.

Para emplear minicintas (15 mm) se deben sustituir las matrices de cinta adjuntas. La sustitución de la matriz se efectúa con un destornillador en la parte posterior del enrollador de cinta.

\* según ancho de cinta

**Remplacer le gabarit de la sangle (unique ment pour les minisangles)**

Au départ usine, l'enrouleur de sangle est équipé d'un gabarit pour les largeurs de sangle standard (23 mm). A l'aide de ce gabarit, la sangle sera guidée avec précision.

Pour une utilisation avec des minisangles (15 mm), il faut remplacer les gabarits joints. Pour remplacer les gabarits, il faut un tournevis au dos du rouleau de sangle.

\* selon la largeur de la sangle

**Exchange belt guide (only for mini belts)**

The manufacturer equips the belt winder with a guide for the standard belt width (23 mm). The guide makes it possible to precisely guide the band.

To use mini belts (15 mm), you must exchange the belt guide with the enclosed guide. The guide can be exchanged on the back side of the belt winder with a screw driver.

\* dependant on the width of the belt

**Bandsjabloon vervangen (alleen bij minibanden)**

De bandopwinder is af fabriek met een sjabloon voor standaard-bandbreedtes (23 mm) uitgerust. Met behulp van dit sjabloon wordt de band exact geleid.

Warden minibanden (15 mm) gebruikt, dan moeten de meegeleverde bandsjablonen vervangen worden. De sjablonen worden vervangen door middel van een schroevendraaier aan de achterkant van de bandopwinder.

\* afhankelijk van bandbreedte

1 = Einsteckfach/Compartimento de inserción/Compartiment à emboîter/Plug in the belt guide/Insteekvak

2 = Gurtsschablone\*/Con matriz de cinta\*/Gabarit de la sangle\*/Belt guide\*/Bandsjabloon\*

	I	D	ES	F	GB	NL
		Vor dem Einbau	Antes del montaje	Avant le montage	Before installation	Voor de montage

5.

**Vorhandene Bohrlöcher nutzen**

Halten Sie das Gerät an die Wand und prüfen Sie ob Sie vorhandene Bohrlöcher, z.B. des alten Gurtwicklers, verwenden können. Falls nicht, müssen Sie neue Befestigungslöcher anzeichnen und bohren.

**HINWEIS**

Montieren Sie den Gurtwickler möglichst gerade, damit sich das Gurtband korrekt aufwickeln kann.

**Utilizar perforaciones existentes**

Mantenga el aparato contra la pared y compruebe si puede utilizar las perforaciones existentes, por ejemplo, del enrollador de cinta antiguo. Si no es posible, debe marcar y taladrar nuevos agujeros de fijación.

**NOTA**

Monte el enrollador de cinta lo más recto posible para que la cinta se pueda enrollar correctamente.

**Utiliser les trous présents**

Maintenez l'appareil contre le mur et vérifiez si vous pouvez utiliser les trous présents, provenant de l'ancien enrouleur par exemple. Si ce n'est pas le cas, il faut marquer de nouveaux trous et les percer.

**CONSIGNE**

Installez l'enrouleur de sangle en position la plus droite possible afin que la sangle s'enroule correctement.

**Use existing holes**

Hold the device on the wall and see if you can use existing holes, for example, those for the old belt winder. If not, you must mark where the new holes are needed and bore them.

**NOTE**

Mount the belt winder so that it is as straight as possible so that the belt band can wind correctly.

**Aanwezige boorgaten gebruiken**

Houd het apparaat tegen de muur en controleer of u reeds aanwezige boorgaten, bijv. van de oude bandopwinder kunt gebruiken. Zo niet, dan moet u nieuwe bevestigingsgaten markeren en boren.

**AANWIJZING**

Monteer de bandopwinder zo recht mogelijk, zodat de band goed kan oprollen.

**Elektrischer Anschluss****Conexión eléctrica****Branchement électrique****Electrical connection****Elektrische aansluiting**

**Bei allen Arbeiten an elektrischen Anlagen besteht Lebensgefahr durch Stromschlag.**

- ◆ Führen Sie alle Montage- und Anschlussarbeiten nur im spannungslosen Zustand aus.
- ◆ Vergleichen Sie vor dem Anschluss die Angaben zur Spannung/Frequenz auf dem Typenschild mit denen des örtlichen Netzes.

**En todos los trabajos en equipos eléctricos existe peligro de muerte por electrocución.**

- ◆ Realice todos los trabajos de montaje y conexión sin tensión.
- ◆ Compare, antes de la conexión, la información de tensión/frecuencia de la placa indicadora de tipo con los de la red local.

**Lors de tous les travaux sur installations électriques, il existe un danger de mort par électrocution.**

- ◆ Faites tous les travaux de montage et de branchement uniquement hors tension.
- ◆ Avant d'effectuer le branchement, comparez les indications de tension/fréquence de la plaque signalétique avec celles du réseau local.

**All work with electrical systems is endangered by electric shocks which can be fatal.**

- ◆ All potential electrical sources should be eliminated whenever any installation or connection work is carried out.
- ◆ Before making the connection compare the voltage/frequency data on the identification plate with those of the local electricity supply network.

**Bij alle werkzaamheden aan elektrische installaties bestaat het gevaar een elektrische schok te krijgen.**

- ◆ Voer alle montage- en aansluitwerkzaamheden alleen in spanningsloze toestand uit.
- ◆ Vergelijk vóór het aansluiten de gegevens over de spanning/frequentie op het typeplaatje met die van het plaatselijke net.

1.

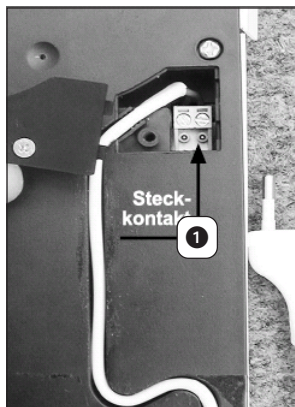

**Den Steckkontakt des beiliegenden Netzkabels aufstecken und festschrauben.**

**Enchufar el contacto de clavija del cable de red suministrado y atornillarlo.**

**Brancher le contact à fiche du câble d'alimentation joint et le visser solidement.**

**Plug in the enclosed cable and screw until secure.**

**Breng het steekcontact van de meegeleverde netkabel aan en schroef deze vast.**

2.

**Anschließend das Netzkabel im Kabelkanal verlegen und die beiliegende Abdeckung festschrauben.**

**A continuación, tender el cable de red por el canal para cable y atornillar la cubierta suministrada.**

**Poser ensuite le câble d'alimentation dans le caniveau à câbles puis visser solidement le cache fourni.**

**Finally, put the electrical cord in the cable channel and screw the enclosed cover until it is tight.**

**Leg vervolgens de netkabel in het kabelkanaal en schroef het meegeleverde afdekplaatje vast.**

① = Steckkontakt

① = Contacto de clavija

① = Contact à fiche

① = Plug

① = Steekcontact



**Gurtband einziehen u. den Gurtwickler anschrauben**

**Introducir la cinta y atornillar el enrollador de cinta**

**Enrouler la sangle et visser l'enrouleur de sangle**

**Feed the belt through and screw on the belt winder**

**De band invoeren en de opwinder aanschroeven**

1.

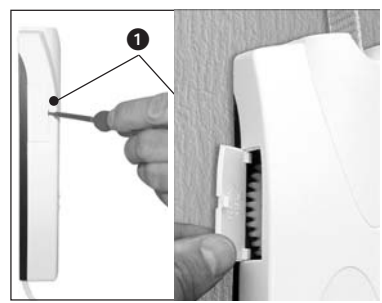

2.

**Wickelradabdeckung ① öffnen.**

**Abrir la cubierta ② de la polea enrolladora.**

**Ouvrir le cache de l'enrouleur ②.**

**Open the winding wheel cover ②.**

**Open het afdekkplaatje ② van het oprolwiël.**

**Position des Befestigungshaken ② kontrollieren und bei Bedarf korrigieren.**

**Controlar la posición del gancho de fijación ② y corregir si es necesario.**

**Contrôler la position du crochet de fixation ② et la corriger si besoin est.**

**Check the position of the fixing hook ② and if necessary correct.**

**Controleer de positie van de bevestigingshaak ② en corrigeer deze indien nodig.**

Der Befestigungshaken ② de auf dem Wickelrad ③ muss gut erreichbar sein, falls nicht, gehen Sie wie folgt vor:

El gancho de fijación ② de la polea enrolladora ③ debe estar bien alcanzable, si nolo estuviera, proceda de la manera siguiente:

Le crochet de fixation ② est situé sur l'enrouleur ③ doit être facilement accessible, si ce n'est pas le cas, procédez comme suit :

The fixing hook ② on the winding wheel ③ must be easily reached. If not:

De bevestigingshaak ② op het oprolwiël ③ moet goed te bereiken zijn. Is dit niet het geval, ga dan als volgt te werk:

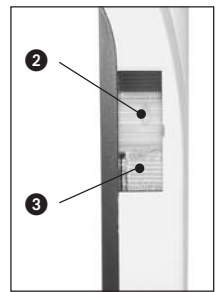

**a) Netzstecker in die Steckdose stecken.**

**a) Inserte el enchufe en la toma de corriente.**

**a) Brancher la fiche dans la prise.**

**a) Plug into the mains.**

**a) Steek de netstekker in het stopcontact.**

**b) Solange drücken, bis der Befestigungshaken ② in der Montageöffnung gut erreichbar ist.**

**b) Pulsar hasta que el gancho de fijación ② de la apertura de montaje esté bien alcanzable.**

**b) Appuyez jusqu'à ce que le crochet de fixation ② soit facilement accessible de l'orifice de montage.**

**b) Press until the fixing hook ② in the mounting opening is easy to reach.**

**b) Druk zólang totdat de bevestigingshaak ② in de montageopening goed te bereiken is.**

**Es besteht Verletzungsgefahr durch das drehende Wickelrad ③.**

**Existe peligro de lesiones por la polea enrolladora ③ giratoria.**

**L'enrouleur ③ qui tourne représente un risque potentiel de blessure.**

**One can be hurt by the turning winding wheel ③.**

**Er bestaat letselgevaar door het draaiende oprolwiël ③.**

Fassen Sie nie bei laufendem Motor in die Montageöffnung.

No introduzca la mano nunca por la apertura de montaje con el motor en marcha.

Si le moteur est en marche, ne mettez en aucun cas les doigts dans l'orifice de montage.

Never reach into the mounting opening when the motor is running.

Grijp nooit in de montageopening terwijl de motor loopt.

**c) Netzstecker unbedingt wieder aus der Steckdose ziehen.**

**c) Volver a quitar el enchufe de la toma de corriente.**

**c) Il est impératif de débrancher la fiche.**

**c) Be absolutely certain to pull the plug out of the mains.**

**c) Trek de netstekker altijd weer uit het stopcontact.**

Gurtband einziehen u. den Gurtwickler anschrauben

Introducir la cinta y atornillar el enrollador de cinta

Enrouler la sangle et visser l'enrouleur de sangle

Feed the belt through and screw on the belt winder

De band invoeren en de opwinder aanschroeven

3.

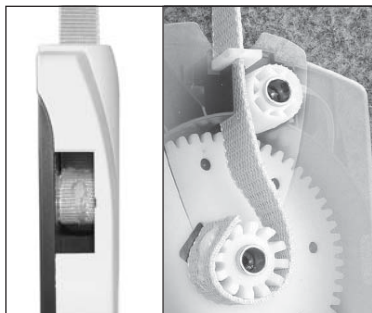

Das Gurtband in den Gurtwickler schieben und mit dem Schlitz von unten über den Befestigungshaken ② ziehen.

Introducir la cinta en el enrollador de cinta y tirar con la ranura desde abajo mediante el gancho de fijación ②.

Glisser la sangle dans l'enrouleur de sangle et en tirer la fente par le bas sur le crochet de fixation ②.

Push the belt into the belt winder and pull the slit over the fixing hook ② from below.

Voer de band in de bandopwinder en schuif deze met de spleet van onderen over de bevestigingshaak ②.

4.

Die Wickelradabdeckung ① wieder schließen.

Volver a conectar la cubierta de la polea enrolladora ①.

Refermer le cache de l'enrouleur ①.

Close the winding wheel cover ① again.

Sluit het afdekplaatje van het oprolwiël ① weer.

5.



Den Gurtwickler mit den beiliegenden Schrauben anschrauben.

Fijar el enrollador de cinta con los tornillos suministrados.

Visser l'enrouleur de sangle avec les vis fournies.

Screw the belt winder on with the enclosed screws.

Schroef de bandopwinder met de meegeleverde schroeven vast.

6.

Zuletzt den Netzstecker in die Steckdose stecken.



Por último, introducir el enchufe en la toma de corriente.

Pour terminer, brancher la fiche dans la prise.

Finally plug into the mains.









Steek uiteindelijk de netstekker in het stopcontact.

	I	D	ES	F	GB	NL	
	<b>TIP/CONSEJO/CONSEIL/TIP/TIP</b>	<b>Zuerst den oberen und unteren ...</b>	<b>Ajustar los finales carreras.</b>	<b>Commencez par régler les butées supérieure...</b>	<b>You must first set the upper and lower ...</b>	<b>U moet eerst de bovenste en ...</b>	
	<b>D</b> Endpunktaste vorsichtig mit einem dünnen (nicht zu spitzen) Gegenstand drücken. <b>ES</b> Pulsar la tecla Punto extremo cuidadosamente con un objeto delgado (no demasiado puntiagudo). <b>F</b> Appuyer prudemment sur le bouton de fin de course avec un objet fin (pas trop pointu) et maintenir l'appui. <b>GB</b> The end position button with a thin (not pointed) object. <b>NL</b> Druk de eindpositietoets voorzichtig met een dun (niet te spits) voorwerp in.	<b>...Endanschlag einstellen</b>	<b>WICHTIG</b> Sie müssen unbedingt beide Endanschläge einstellen, da es sonst zu Funktionsstörungen kommen kann.	<b>IMPORTANTE</b> Debe ajustar los dos extremos ya que, de lo contrario, pueden producirse fallos en el funcionamiento.	<b>IMPORTANT</b> Vous devez impérativement régler les deux butées de fin de course sous peine d'avoir des pannes de fonctionnement.	<b>...end positions</b> <b>IMPORTANT</b> It is absolutely necessary that you set both end positions, because otherwise malfunctioning can occur.	<b>... onderste eindstand instellen</b> <b>BELANGRIJK</b> U moet beide eindstanden instellen, anders kunnen functiestoringen optreden.
<b>1.</b>		<b>Strom einschalten bzw. Netzstecker einstecken</b>	<b>Encender la corriente o enchufar</b>	<b>Allumer le courant ou brancher la fiche</b>	<b>Plug in the mains</b>	<b>Schakel de stroom in resp. steek netstekker in stopcontact</b>	
<b>2.a</b>		<b>Oberen Endanschlag einstellen</b> gleichzeitig drücken und halten Der Rollladen fährt hoch.	<b>Ajustar el extremo superior</b> pulsar simultáneamente y mantener La persiana sube.	<b>Régler la butée de fin de course supérieure</b> appuyer simultanément et maintenir l'appui Le volet roulant monte.	<b>Set the upper end position</b> press and hold both buttons simultaneously The roller shutter moves up.	<b>Bovenste eindstand instellen</b> tegelijktijd indrukken en vasthouden Het rolluik gaat omhoog.	
		Beide Tasten sofort loslassen, sobald der Rollladen die gewünschte Position erreicht hat. Der obere Endanschlag ist gespeichert.	Soltar ambas teclas inmediatamente, en cuanto la persiana haya alcanzado la posición deseada. Se guarda el extremo superior.	Relâcher les deux boutons immédiatement quand le volet roulant a atteint la position souhaitée. La butée de fin de course supérieure est alors enregistrée.	Immediately release both buttons as soon as the roller shutter has reached the desired end position. The upper end position is stored.	Beide toetsen onmiddellijk loslaten zodra het rolluik de gewenste positie bereikt. De bovenste eindstand is opge-slagen.	
	weiter mit 2.b, siehe nächste Seite continuar con 2.b, v. siguiente página continue with 2.b, see next page verder met 2.b, zie volgende pagina	<b>WICHTIG</b> Die Tasten rechtzeitig loslassen und nie über den jeweiligen Anschlagpunkt hinausfahren. Sonst kann es zur Überlastung bzw. Zerstörung des Motors führen.	<b>IMPORTANTE</b> Saltar las teclas a tiempo y no pasarse nunca del punto extremo correspondiente. De lo contrario, se puede producir una sobrecarga o destrucción del motor.	<b>IMPORTANT</b> Relâcher les boutons à temps et ne jamais dépasser le point de butée concerné. Cela pourrait provoquer une surcharge ou une destruction du moteur.	<b>IMPORTANT</b> Release the button at the right time and never move past the respective point of contact. Otherwise it can lead to overloading or destruction of the motor.	<b>BELANGRIJK</b> Laat de toetsen op tijd los en zet het rolluik nooit verder dan de gewenste eindpositie. De motor zou anders overbelast of defect kunnen raken.	

	<b>I</b>	<b>D</b>	<b>ES</b>	<b>F</b>	<b>GB</b>	<b>NL</b>
		<b>Zuerst den oberen und unteren ...</b>	<b>Ajustar los finales carreras.</b>	<b>Commencez par régler les butées supérieure...</b>	<b>You must first set the upper and lower ...</b>	<b>U moet eerst de bovenste en ...</b>
		<b>...Endanschlag einstellen</b>		<b>...et inférieure de fin de course</b>	<b>...end positions</b>	<b>... onderste eindstand instellen</b>
<b>2.b</b>		<b>Analog den unteren Endanschlag einstellen</b>	<b>Análogamente ajustar el extremo inferior</b>	<b>Régler analogue la butée de fin de course inférieure</b>	<b>Set the lower end position by analogy</b>	<b>Analoog de onderste eindstand instellen</b>
<b>3.</b>		<b>Endanschläge verändern</b> Fahren Sie den Rollläden in die Mittelstellung und stellen Sie den jeweiligen Endanschlag gemäß Pkt.2 neu ein.	<b>Modificar los extremos</b> Lleve la persiana hasta la posición central y reajuste el extremo correspondiente conforme al punto 2.	<b>Modifier les butées de fin de course</b> Amenez le volet roulant en position centrale et réglez à nouveau chaque butée de fin de course conformément au point 2.	<b>Changing the end positions</b> Move the roller shutter to the middle position and set the respective end positions according to point 2 again.	<b>Eindstanden wijzigen</b> Zet het rolluik op de middenpositie en stel de gewenste eindstand overeenkomstig punt 2 opnieuw in.
	<b>I</b>	<b>Automatikbetrieb</b>	<b>Modo automático</b>	<b>Mode automatique/Régler les heures...</b>	<b>Automatic operation</b>	<b>Automatische bediening</b>
		<b>Öffnungs- und Schließzeit einstellen</b>	<b>Ajustar hora de apertura y de cierre</b>	<b>...d'ouverture et de fermeture</b>	<b>Setting opening and closing times</b>	<b>Tijd openen/sluiten instellen</b>
		<b>Gleiche Schaltzeiten für alle Tage</b> Sie können am Gurtwickler je eine Öffnungs- und Schließzeit einstellen, die an allen Tagen gilt. Beim Erreichen dieser Zeiten öffnet oder schließt sich Ihr Rollläden automatisch.	<b>Las mismas horas de respuesta todos los días</b> Puede configurar en el enrollador de cinta una hora de apertura y de cierre válidas para todos los días. Al llegar estas horas, la persiana se abre o se cierra automáticamente.	<b>Les mêmes horaires de mise en marche tous les jours</b> Vous avez la possibilité de régler sur l'enrouleur de sangle un horaire d'ouverture et de fermeture valables pour chaque jour de la semaine. Lorsque ces horaires sont atteintes, votre volet roulant s'ouvre ou se ferme automatiquement.	<b>Same switching time every day</b> You can set one opening time and one closing time on the belt winder. These are valid for every day. The roller shutters will open or close at these times.	<b>Gelijke schakeltijden voor alle dagen</b> U kunt met de bandopwinder een tijdstip voor openen en sluiten instellen die voor alle dagen geldt. Bij het bereiken van deze tijdstippen opent of sluit uw rolluik automatisch.

	D	ES	F	GB	NL
	<b>Automatikbetrieb</b>	<b>Modo automático</b>	<b>Mode automatique / Régler les heures ...</b>	<b>Automatic operation</b>	<b>Automatische bediening</b>
	<b>Öffnungs- und Schließzeit einstellen</b>	<b>Ajustar hora de apertura y de cierre</b>	<b>...d'ouverture et de fermeture</b>	<b>Setting opening and... closing times</b>	<b>Tijd openen/sluiten instellen</b>
	<p><b>HINWEIS</b> Sie müssen mindestens eine Schaltzeit einstellen, damit der Automatikbetrieb aktiv wird.</p> <p>Nehmen Sie die Einstellung immer zu der Zeit vor, zu der sich Ihr Rollladen öffnen oder schließen soll. Zum Beispiel um 8:00 Uhr morgens, wenn der Rollladen jeden Morgen um 8:00 Uhr öffnen soll.</p>	<p><b>NOTA</b> Debe ajustar al menos una hora de respuesta para que se active el modo automático.</p> <p>Efectúe el ajuste a la hora a la que quiere que se abra o cierre la persiana. Por ejemplo, a las 8:00 de la mañana, si la persiana se tiene que abrir cada mañana a las 8:00 horas.</p>	<p><b>CONSIGNE</b> Vous devez régler au moins une horaire de mise en marche pour activer le mode automatique.</p> <p>Effectuez toujours le réglage à l'heure à laquelle votre volet roulant doit s'ouvrir ou se fermer. Le matin à 08.00 heures par exemple, si le volet roulant doit s'ouvrir tous les matins à 08.00 heures.</p>	<p><b>NOTE</b> You must set at least one switching time in order to activate automatic operation.</p> <p>Select the setting for the time that you want your roller shutters to open or close. For example, at 8:00 mornings if you want your shutters to open every morning at 8 :00 AM.</p>	<p><b>OPMERKING</b> U moet ten minste één schakeltijd instellen, opdat de automatische bediening geactiveerd wordt.</p> <p>Voer de instelling altijd op dat tijdstip uit waarop uw rolluik moet openen of sluiten. Bijvoorbeeld 8:00 uur's morgens wanneer u wilt dat het rolluik elke morgen om 8:00 uur opent.</p>
	<p><b>Verändern der Schaltzeiten</b> Sie können die Schaltzeiten jederzeit verändern. Beachten Sie, dass jedes neue Speichern die alten Einstellungen löscht.</p>	<p><b>Modificación de las horas de respuesta</b> Puede modificar las horas de respuesta en cualquier momento. Tenga en cuenta que cada vez guarde una configuración, se borran los ajustes anteriores.</p>	<p><b>Modifier les horaires de mise en marche</b> Vous pouvez modifier à tous moments les horaires de mise en marche. Veuillez tenir compte du fait que chaque nouvelle mémorisation efface les anciens réglages.</p>	<p><b>Changing the switching time</b> You can change the switching time whenever you want. Note that every time new settings are stored, the old settings are deleted.</p>	<p><b>Wijzigen van de schakeltijden</b> U kunt de schakeltijden op elk gewenst moment wijzigen. Let erop dat wanneer u nieuwe tijden opslaat, de oude instellingen gewist worden.</p>
	<p><b>HINWEIS</b> Falls Sie die Öffnungs- und/oder Schließzeit einstellen bzw. verändern, werden Ihre Einstellungen erst am nächsten Tag ausgeführt.</p>	<p><b>NOTA</b> Si ajusta o modifica la hora de apertura y/o cierre, sus ajustes se empezarán a ejecutar el día siguiente.</p>	<p><b>CONSIGNE</b> Si vous réglez ou modifiez l'heure d'ouverture et/ou de fermeture, vos réglages seront actifs seulement le jour suivant.</p>	<p><b>NOTE</b> If you set or change the opening and closing times, the settings will not be put into effect until the next day.</p>	<p><b>OPMERKING</b> Wanneer u de tijd voor openen en/of sluiten instelt of wijzigt, dan worden uw instellingen pas de volgende dag uitgevoerd.</p>

	<b>i</b>	<b>D</b>	<b>ES</b>	<b>F</b>	<b>GB</b>	<b>NL</b>
		<b>Automatikbetrieb</b>	<b>Modo automático</b>	<b>Mode automatique / Régler les heures ...</b>	<b>Automatic operation</b>	<b>Automatische bediening</b>
		<b>Öffnungs- und Schließzeit einstellen</b>	<b>Ajustar hora de apertura y de cierre</b>	<b>...d'ouverture et de fermeture</b>	<b>Setting opening and... closing times</b>	<b>Tijd openen/sluiten instellen</b>
<b>1.</b>	 + 	<b>Öffnungszeit (▲) einstellen (z.B. um 8:00 Uhr morgens)</b> gleichzeitig drücken	<b>Ajustar la hora de apertura (▲) (p. ej., a las 8:00 horas de la mañana)</b> pulsar simultáneamente	<b>Régler l'heure d'ouverture (▲) (à 08.00 heures du matin par exemple)</b> appuyer simultanément	<b>Set opening time (▲) (for example, to 8:00 o'clock mornings)</b> press both buttons simultaneously	<b>Tijdstip openen (▲) instellen (bijv. 8:00 uur 's morgens)</b> tegelijktijd indrukken
<b>2.</b>	   	Zur Quittierung blinkt die Automatik-LED und der Rollladen öffnet sich. Der Automatikbetrieb ist jetzt eingeschaltet und die Automatik-LED leuchtet. Ihr Rollladen öffnet sich jetzt jeden Morgen automatisch um 8:00 Uhr.	Para confirmar, parpadea el LED de automático y se abre la persiana. El modo automático ya está activado y luce el LED de automático. A partir de ahora, su persiana se abrirá cada mañana a las 8:00 horas automáticamente.	Pour confirmer, la diode du mode automatique clignote et le volet roulant s'ouvre. Le mode automatique est alors activé et la diode automatique s'allume. Votre volet roulant s'ouvrira alors tous les matins automatiquement à 08.00 heures.	In response, the automatic LED blinks and the shutter opens. The automatic operation is now switched on and the automatic LED lights. Your roller shutter now opens automatically every morning at 8:00 AM.	Ter bevestiging knippert de LED voor automatische bediening en het rolluik gaat open. De automatische bediening is nu ingeschakeld en de LED voor automatische bediening brandt. Uw rolluik gaat nu elke ochtend om 8:00 uur automatisch open.
<b>3.</b>	 + 	<b>Schließzeit (▼) einstellen (z.B. um 20:30 Uhr abends)</b> gleichzeitig drücken	<b>Ajustar la hora de cierre (▼) (p. ej., a las 20:30 horas de la tarde)</b> pulsar simultáneamente	<b>Régler l'heure de fermeture (▼) (à 20.30 heures le soir par exemple)</b> appuyer simultanément	<b>Set the closing time (▼) for 8:30 PM* evenings</b> press both buttons simultaneously	<b>Tijdstip sluiten (▼) instellen (bijv. 20:30 uur 's avonds)</b> tegelijktijd indrukken
<b>4.</b>	 	Die Automatik-LED blinkt und der Rollladen schließt sich. Ihr Rollladen schließt sich jetzt jeden Abend automatisch um 20:30 Uhr.	El LED de automático parpadea y se cierra la persiana. A partir de ahora, su persiana se cerrará cada mañana a las 20:30 horas automáticamente.	La diode du mode automatique clignote et le volet roulant se ferme. Votre volet roulant se fermera alors tous les soirs automatiquement à 20.30 heures.	The automatic LED blinks and the roller shutter closes. Your roller shutter now closes every evening automatically at 8:30 PM.	De LED voor automatische bediening knippert en het rolluik gaat dicht. Uw rolluik gaat nu elke avond om 20:30 uur automatisch dicht.

		D	ES	F	GB	NL
		<b>Automatikbetrieb ein-/ausschalten</b>	<b>Activar/desactivar modo automático</b>	<b>Activer/ désactiver le mode automatique</b>	<b>Automatic operation switch on/off</b>	<b>Automatische bediening in-/uitschakelen</b>
1.		<b>Umschalten zwischen Automatikbetrieb und manuellem Betrieb</b> 1s drücken	<b>Cambiar entre modo automático y modo manual</b> pulsar 1 s	<b>Commuter entre le mode automatique et le service manuel.</b> appuyer 1 seconde	<b>Switching between automatic and manual operation.</b> press for 1 second	<b>Omschakelen tussen automatische en handmatige bediening</b> 1 sec. indrukken
2.	 	<b>Beachten Sie die Automatik-LED</b> <b>AUS</b> Automatikbetrieb AUS  Nur Handbetrieb ist möglich. Die zuvor eingestellten Schaltzeiten bleiben gespeichert.	<b>Fijese en el LED de automático</b> <b>Apagado</b> El modo automático está desactivado.  Sólo es posible el manejo manual. Las horas de respuesta previamente fijadas siguen almacenadas.	<b>Tenez compte de la diode du mode automatique</b> <b>ETEINTE</b> Mode automatique DESACTIVE.  Seul un service manuel est possible. Les horaires de mise en marche réglées au préalable restent en mémoire.	<b>Watch the automatic LED</b> <b>OFF</b> Automatic operation is off.  Only manual operation is possible. The set switching times are still stored.	<b>Let op de LED voor automatische bediening</b> <b>UIT</b> Automatische bediening UIT  Alleen handbediening is mogelijk. De eerder ingestelde schakeltijden blijven opgeslagen.
	 	<b>EIN</b> Automatikbetrieb EIN	<b>Encendido</b> El modo automático está encendido.	<b>ALLUMÉE</b> Mode automatique ACTIVE	<b>ON</b> Automatic operation is on.	<b>AAN</b> Automatische bediening AAN
	 	<b>HINWEIS</b> Auch im Automatikbetrieb ist eine manuelle Bedienung möglich.  <b>Blinkend</b> Nach vorherigem Netzausfall (s. Seite 36), wenn zuvor mindestens eine Schaltzeit eingestellt wurde.	<b>NOTA</b> También en el modo automático es posible un manejo manual.  <b>Intermitente</b> Tras una caída previa del suministro eléctrico (v. página 36), si anteriormente se había ajustado al menos una hora de respuesta.	<b>CONSIGNE</b> Un service manuel est aussi possible en mode automatique.  <b>Cignotant</b> Une panne de courant préalable (voir page 36), si au moins un horaire de mise en marche a été réglé auparavant.	<b>NOTE</b> Even in automatic operation, manual operation is possible.  <b>Blinking</b> After the mains has been cut off (see page 36) if at least one switching time had been set before the mains was cut.	<b>OPMERKING</b> Ook in de automatische bediening is een handmatige bediening mogelijk.  <b>Knipperend</b> Na een eerdere stroomuitval (zie pagina 36), wanneer er eerder ten minste één schakeltijd ingesteld werd.

		<b>D</b>	<b>ES</b>	<b>F</b>	<b>GB</b>	<b>NL</b>
	<b>i</b>	<b>Sonnenautomatik</b>	<b>Automatismo solar</b>	<b>Fonction solaire automatique</b>	<b>Automatic sunlight operation</b>	<b>Automatische bediening met zonnensensor</b>
		<b>Helligkeitsabhängige Steuerung</b> Die Sonnenautomatik ermöglicht Ihnen, zusammen mit dem mitgelieferten Sonnensensor, die helligkeitsabhängige Steuerung Ihrer Rollläden.	<b>Mando dependiente de la luminosidad</b> El automatismo solar le permite, junto con el sensor de sol suministrado, gobernar sus persianas en función de la luminosidad.	<b>Pilotage dépendant de la luminosité</b> En association avec le capteur solaire fourni, la fonction solaire automatique vous permet de piloter vos volets roulants selon la luminosité.	<b>Light-dependent control</b> In connection with the delivered light sensor, the automatic sunlight mode allows the roller shutters to be controlled according to the light intensity.	<b>Bediening afhankelijk van helderheid</b> Met de automatische bediening kunt u samen met de meegeleverde zonnensensor uw rolluiken bedienen, afhankelijk van de helderheid.
		<b>Sonnensensor anschließen</b>	<b>Conectar el sensor de sol</b>	<b>Brancher le capteur solaire</b>	<b>Connecting the sunlight sensor</b>	<b>Zonnensensor aansluiten</b>
1.		<b>Den Sensor mit seinem Saugnapf von innen an die Fensterscheibe drücken.</b>	<b>Presionar el sensor con una ventosa contra el cristal de la ventana, desde el interior.</b>	<b>Fixer le capteur sur la vitre intérieure en appuyant sur sa ventouse.</b>	<b>Press the suction pad of the sensor on the inside of the window pane.</b>	<b>Druk de sensor met zijn zuignap op de binnenkant van het raam.</b>
2.		<b>Das Sensorkabel rechts unten in den Gurtwickler stecken.</b>	<b>Enchufar el cable del sensor en el enrollador de cinta, abajo a la derecha.</b>	<b>Brancher le câble du capteur à droite en bas du rouleau de sangle.</b>	<b>Plug in the sensor cable on the right side under the belt winder.</b>	<b>Steek de kabel van de sensor rechtsonder in de bandopwinder.</b>
	<b>i</b>	<b>Funktion der Sonnenautomatik</b>	<b>Funcionamiento del automatismo solar</b>	<b>Fonction de la solaire automatique</b>	<b>Function of the automatic sunlight mode</b>	<b>Funcctie van de zonnensensor</b>
		Automatisches Ab- und Auffahren nach Überschreiten eines eingestellten Grenzwertes. Die Endstellung des Rollladens ist durch die Position des Sonnensensors an der Fensterscheibe frei wählbar.	Subida y bajada automáticas cuando se sobrepasa un valor límite ajustado. La posición final de la persiana se puede ajustar libremente con la posición del sensor de sol en el cristal de la ventana.	Montée et descente autom. lorsqu'une valeur limite consignée est dépassée. La position finale du volet roulant peut être choisie librement en positionnant le capteur solaire en conséquence sur la vitre de la fenêtre.	Automatic raising and lowering after going beyond the set limiting value. The end position of the roller shutters can be chosen by selecting the position of the sunlight sensor on the window pane.	Automatisch omlaag en omhoog bewegen na overschrijden van een ingestelde grenswaarde. De eindstand van het rolluik is door de positie van de zonnensensor op het raam vrij te kiezen.



### Funktion der Sonnenautomatik

### Funcionamiento del automatismo solar

### Fonction de la solaire automatique

### Function of the automatic sunlight mode

### Funcie van de zonnensensor

①

10 min.  
Sonne/de sol/  
de soleil  
sunshine/zon

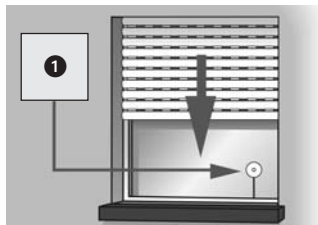

### Automatischer Tieflauf

Erkennt der Sensor 10 Minuten lang ununterbrochen Sonne, senkt sich der Rollläden, bis sein Schatten den Sensor bedeckt.

### Descenso automático

Si el sensor reconoce 10 minutos ininterrumpidos de sol, la persiana se baja hasta que su sombra cubra el sensor.

### Descente automatique

Si le capteur capte la lumière du soleil pendant 10 minutes sans interruption, le volet roulant descendra jusqu'à ce que son ombre recouvre le capteur solaire.

### Automatic lowering

If the sensor recognizes 10 minutes of constant sunlight, the shutters are lowered until the sensor's shadow covers the sensor.

### Automatisch omlaag bewegen

Registreert de sensor 10 minuten lang onafgebroken zon, dan beweegt het rolluik omlaag totdat zijn schaduw de sensor bedekt.

②

Nach/Tras/  
Après/After/  
Na  
20 min.

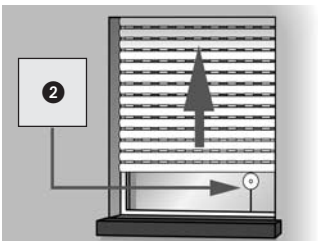

### Automatisches Freiziehen

Nach ca. 20 Minuten fährt der Rollläden automatisch ein Stück hoch, um den Sensor freizugeben. Bei weiterer Sonneneinstrahlung bleibt der Rollläden in dieser Position stehen. Fällt die Helligkeit unter den eingestellten Grenzwert, fährt er bis zum oberen Endanschlag zurück.

### Ascenso automático

Después de aproximadamente 20 minutos, la persiana sube una unidad para desbloquear el sensor. Si sigue entrando luz solar, la persiana se mantiene en esta posición. Si la claridad disminuyera por debajo del valor límite definido, regresa hasta el extremo superior.

### Dégagement automatique

Après 20 min. env., le volet roulant remonte un peu pour dégager le capteur. Si le soleil continue de briller, le volet restera dans cette position. Si la luminosité tombe sous la valeur limite réglée, le volet remontera jusqu'en butée de fin de course supérieure.

### Automatic exposure of the sensor

After about 20 minutes the roller shutters automatically move up so that the sensor is exposed. The roller shutter remains in this position if the sunlight continues. If the brightness decreases below the limiting value, the shutter moves to the upper end position.

### Automatisch omhoog bewegen

Na ca. 20 min. beweegt het rolluik automatisch een stuk omhoog totdat de sensor niet meer bedekt is. Bij aanhoudende zonneschijn blijft het rolluik in deze positie staan. Valt de helderheid onder de ingestelde grenswaarde, dan beweegt het rolluik terug tot aan de bovenste eindstand.

### HINWEIS

Bei wechselnden Wetterbedingungen können die Verzögerungszeiten von 10 und 20 Min. überschritten werden.

### NOTA

En caso de condiciones meteorológicas cambiantes, se pueden sobrepasar los tiempos de retardo de 10 y 20 min.

### CONSIGNE

En cas de conditions météo variables, les délais de réaction peuvent être dépassés de 10 et 20 minutes.

### NOTE

With changing weather conditions, the delay times of 10 and 20 minutes will be exceeded.

### OPMERKING

Bij wisselende weersomstandigheden kunnen de vertragingstijden van 10 en 20 min. overschreden worden.

### Das Sonnenprogramm wird neu gestartet nach:

- ◆ Manuelle Bedienung
- ◆ Ansprechen einer Automatikkfunktion

### El programa inicial se inicia de nuevo tras:

- ◆ Manejo manual
- ◆ Activación de una función automática

### Le programme solaire redémarrera après :

- ◆ Service manuel
- ◆ Réaction d'une fonction automatique

### The sunlight programme will be started again after:

- ◆ Manual operation
- ◆ Initiating an automatic function







### Het zonprogramma wordt opnieuw gestart na:



- ◆ Handmatige bediening
- ◆ Gebruik van een automatische functie

	I	D	ES	F	GB	NL
1.	 + 	<b>Sonnenautomatik einstellen</b>  <b>Aktuelle Helligkeit als Grenzwert übernehmen und Sonnenautomatik einschalten</b>  gleichzeitig drücken  Die aktuelle Helligkeit gilt jetzt als Grenzwert. Wird dieser Wert überschritten, fährt der Rollladen nach unten bis zum Sensor.	<b>Ajustar automatismo solar</b>  <b>Aplicar la luminosidad actual como valor límite y activar el automatismo solar</b>  pulsar simultáneamente  La luminosidad actual ahora es el valor límite. Si se supera este valor, la persiana baja hasta el sensor.	<b>Régler la fonction solaire automatique</b>  <b>Prendre la valeur de l'intensité lumineuse actuelle en tant que valeur limite et activer la fonction solaire automatique</b>  appuyer simultanément  La luminosité actuelle sera la valeur limite. Si cette valeur est dépassée, le volet descend jusqu'au capteur.	<b>Setting the sunlight automatic</b>  <b>Take the current brightness as the limiting value and switch on the sunlight automatic.</b>  press both buttons simultaneously  The current brightness serves as the limiting value. When this value is exceeded the roller shutter is lowered to the sensor.	<b>Zonnesensor instellen</b>  <b>Neem de actuele helderheid als grenswaarde over en schakel de zonnesensor in.</b>  tegelijktijd indrukken  De actuele helderheid geldt nu als grenswaarde. Wordt deze waarde overschreden, dan beweegt het rolluik naar beneden tot de sensor.
2.	     	<b>Beachten Sie die Sonnen-LED</b>  <b>AUS</b> Sonnenautomatik AUS <b>EIN</b> Sonnenautomatik EIN  <b>Langsam blinkend</b> Wenn der eingestellte Grenzwert überschritten wird. <b>Schnell blinkend</b> Bei der Einstellung des Grenzwertes lag die Helligkeit außerhalb des Messbereichs. Der Grenzwert wird automatisch auf die Messbereichsgrenze gesetzt.	<b>Fijese en el LED solar</b>  <b>Apagado</b> Autom. solar Desactivado <b>Encendido</b> Autom. solar activado  <b>Parpadeo lento</b> Cuando se ha superado el valor límite ajustado. <b>Parpadeo rápido</b> Al ajustar el valor límite, la luminosidad se encuentra fuera del rango de medida. El valor límite se pone automáticamente en los límites del rango de medida.	<b>Tenez compte le diode de la fonction solaire</b>  <b>ETEINTE</b> Fonction solaire autom. DESACTIVEE <b>ALLUMEE</b> Fonction solaire autom. ACTIVEE  <b>Cignotant lentement</b> Si la valeur limite consignée est dépassée. <b>Cignotant rapidement</b> Lors du réglage de la valeur limite, la luminosité se trouvait en dehors du champs de mesure. La valeur limite déterminée sera alors automatiquement la limite du champs de mesure.	<b>Watch the sunlight LED</b>  <b>OFF</b> Sunlight automatic is OFF <b>ON</b> Sunlight automatic is ON  <b>Slowly blinking</b> When the set limiting value is exceeded. <b>Blinking fast</b> When the limiting value set lies outside the measurable area, the limiting value will automatically be set at the measurement limit.	<b>Let op de LED voor de zonnesensor</b>  <b>UIT</b> Zonnesensor UIT <b>AAN</b> Zonnesensor AAN  <b>Langzaam knipperend</b> Wanneer de ingestelde grenswaarde overschreden wordt. <b>Snel knipperend</b> Bij het instellen van de grenswaarde lag de helderheid buiten het meetbereik. De grenswaarde wordt automatisch op de meetbereiksgrens gezet.
3.		<b>Sonnenautomatik ein-/ausschalten</b> kurz drücken (2s)	<b>Activar/desactivar el automatismo solar</b> pulsar brevemente (2s)	<b>Activer/désactiver la fonction solaire autom.</b> appui bref (2s)	<b>Putting on or shutting off the sunlight automatic</b> press for 2 seconds	<b>Zonnesensor in-/uitschakelen</b> kort indrukken (2 sec.)

	I	D	ES	F	GB	NL
		<b>Einstellungen löschen/ Reset</b>	<b>Borrar ajustes/ reposición</b>	<b>Effacer les réglages / Retour à l'état initial</b>	<b>Delete settings / reset</b>	<b>Instellingen wissen/ reset</b>
1.		<b>Reset durchführen</b> gleichzeitig drücken	<b>Borrar los ajustes/ Reset</b> pulsar simultáneamente	<b>Effectuer le retour à l'état initial</b> appuyer simultanément	<b>Reset</b> press all buttons simultanously	<b>Reset uitvoeren</b> tegelijktijd indrukken
2.		Zur Quittierung blinkt die Automatik-LED.	Para confirmar, parpadea el LED de automático.	Pour confirmer, la diode du mode automatique clignote.	In response, the automatic LED blinks.	Ter bevestiging knippert de LED voor autom. bediening.
3.		Tasten loslassen Alle Einstellungen sind ge- löscht und müssen bei Bedarf wiederholt werden.	Soltar las teclas Todos los ajustes están borra- dos y se deben repetir, según sus necesidades.	Relâcher les boutons Tous les réglages sont sup- primés et doivent être renou- velés si nécessaire.	Release all buttons All settings are deleted and must be reset when needed.	Toetsen loslaten Alle instellingen zijn gewist en moeten indien nodig her- haald worden.

	I	Den Gurtwickler be- dienen/Handbetrieb	Manejar el enrollador de cinta/manejo manual	Manipuler l'enrouleur de sangle/service manuel	Manual operation of the belt winder	De bandopwinder be- dienen/handbediening
		Die Bedienung von Hand ist in jeder Betriebsart möglich und hat Vorrang vor den Auto- matikfunktionen.	El manejo a mano es posible en cualquier modo de funciona- miento y tiene prioridad sobre las funciones automáticas.	Le maniement manuel est possible dans tous les modes de service et il a priorité face aux fonctions automatiques.	Manual operation is possible in every mode and has priori- ty over the automatic func- tions.	De bediening met de hand is in elke bedrijfsmodus moge- lijk en heeft voorrang boven de automatische functies.
1.		<b>Rollladen öffnen</b> Der Rollladen fährt bis zum oberen Endanschlag	<b>Abrir la persiana</b> La persiana sube hasta el extremo superior.	<b>Ouvrir le volet roulant</b> Se déplace jusqu'en butée de fin de course supérieure.	<b>Open the roller shutters</b> The roller shutters move up to the upper end position.	<b>Rolluiken openen</b> Het rolluik beweegt tot de bovenste eindstand.
2.	 oder/o/or/ou/of 	<b>Rollladen stoppen</b>	<b>Detener la persiana</b>	<b>Arrêter le volet roulant</b>	<b>Stop the roller shutters</b>	<b>Rolluik stoppen</b>
3.		<b>Rollladen schließen</b> Der Rollladen fährt bis zum unteren Endanschlag.	<b>Cerrar la persiana</b> la persiana sube hasta el extremo inferior.	<b>Fermer le volet roulant</b> se déplace jusqu'en butée de fin de course inférieure.	<b>Close the roller shutters</b> The roller shutters move down to the lower end position.	<b>Rolluik sluiten</b> Het rolluik beweegt tot de onderste eindstand.

	<b>i</b>	<b>D</b>	<b>ES</b>	<b>F</b>	<b>GB</b>	<b>NL</b>
		<b>Den Gurtwickler ausbauen</b>	<b>Desinstalar el enrollador de cinta</b>	<b>Démonter l'enrouleur de sangle</b>	<b>Removing the belt winder</b>	<b>De bandopwinder demonteren</b>
1.		Den Rollladen vollständig schließen.	Cerrar la persiana por completo.	Fermer complètement le volet roulant.	Close the roller shutter completely.	Sluit het rolluik volledig.
2.	 +  + 	Endanschläge löschen. Die Automatik-LED blinkt.	Borrar los extremos. El LED de automático parpadea.	Effacer les butées de fin de course. La diode du mode automatique clignote.	Delete the end stop positions. The automatic LED light will blink.	Wis de eindstanden. De LED voor de automatische bediening knippert.
3.		Drücken (eventuell mehrfach) und halten.	Pulsar (varias veces, en su caso) y mantener.	Appuyer (éventuellement plusieurs fois) et maintenir l'appui.	Press and hold (several times if necessary).	Indrukken (eventueel meermaals) en ingedrukt houden.
4.		Das Gurtband mit der Hand soweit wie möglich aus dem Gurtwickler herausziehen.	Retirar a mano del enrollador de cinta la cinta lo más lejos posible.	Sortez au maximum la sangle du enrouleur de sangle à la main.	Pull the belt with your hand as far as possible out of the belt winder.	Trek de band met de hand zover mogelijk uit de bandopwinder.
5.		Befestigungsschrauben lösen und den Gurtwickler von der Wand nehmen.	Quitar los tornillos de fijación y retirar el enrollador de cinta de la pared.	Dévisser les vis de fixation et retirer le enrouleur de sangle du mur.	Unscrew the fixing screws and remove the belt winder from the wall.	Maak de bevestigingschroeven los en neem de bandopwinder van de muur.
6.		Die Wickelradabdeckung entfernen.	Retirar la cubierta de la polea enrolladora.	Supprimer le cache de l'enrouleur.	Remove the winding wheel cover.	Verwijder het afdekplaatje van het oprolwiël.
7.		Kontrollieren Sie die Position des Befestigungshakens, und fahren Sie, wenn nötig, den Haken in die richtige Position um das Gurtband abzunehmen.	Controle la posición del gancho de fijación y llévalo, si fuera necesario, hasta la posición adecuada para retirar la cinta.	Contrôlez la position du crochet de fixation et, si nécessaire, déplacez le crochet dans la bonne position pour pouvoir en retirer la sangle.	Check the position of the fixing hook and, if necessary, move the hook back with the motor so that the hook is in the right position to remove the belt.	Controleer de positie van de bevestigingshaak en beweeg, indien nodig, de haak in de juiste positie om de band af te nemen.
		<b>Es besteht Verletzungsgefahr durch das Wickelrad.</b> Fassen Sie nicht bei laufendem Motor in die Montageöffnung. weiter siehe nächste Seite	<b>Existe peligro de lesiones por la polea enrolladora.</b> No introduzca la mano por la apertura de montaje con el motor en marcha. continuar ver siguiente página	<b>L'enrouleur représente un risque potentiel de blessure.</b> Si le moteur est en marche, ne mettez pas les doigts dans l'orifice de montage. continue v. à la page suivante	<b>You can hurt yourself on the winding wheel.</b> Do not reach inside the installation opening when the motor is running. to continue see next page	<b>Er bestaat letselgevaar door het oprolwiël.</b> Grijp bij een lopende motor niet in de montageopening. verder zie volgende pagina

	I	D	ES	F	GB	NL
7.		<b>Den Gurtwickler ausbauen</b> Ziehen Sie immer den Netzstecker, bevor Sie in die Montageöffnung fassen.	<b>Desinstalar el enrollador de cinta</b> Quite el enchufe antes de introducir la mano por la apertura de montaje.	<b>Démonter l'enrouleur de sangle</b> Commencez toujours par débrancher la fiche avant de mettre les doigts dans l'orifice de montage.	<b>Removing the belt winder</b> Always pull out the mains plug before touching or reaching into the installation opening.	<b>De bandopwinder demonteren</b> Trek altijd de netstekker uit het stopcontact, alvorens in de montageopening te grijpen.
8.		<b>Strom abschalten und die Netzverbindung lösen.</b> <b>Es besteht Lebensgefahr durch Stromschlag.</b> Prüfen Sie, ob die Zuleitung spannungslos ist, bevor Sie den Gurtwickler abklemmen.	<b>Desconectar la corriente y quitar la conexión de red.</b> <b>Existe peligro de muerte por electrocución.</b> Compruebe si el cable de alimentación está libre de tensión antes de desconectar el enrollador de cinta.	<b>Couper l'alimentation électrique et défaire le branchement.</b> <b>Il y a danger de mort par électrocution.</b> Vérifiez si le câble d'alimentation est bien hors tension avant de débrancher l'enrouleur de sangle.	<b>Switch off the electric supply and disconnect from the mains.</b> <b>There is danger of a fatal shock.</b> Test to see that the electric supply cable is dead before you disconnect the belt winder cable.	<b>Schakel de stroom uit en verbreek de netverbinding.</b> <b>Er bestaat levensgevaar door elektrische schok.</b> Controleer of de toevoering spanningsloos is, alvorens u de bandopwinder gaat afklemmen.
9.		<b>Das Gurtband vom Befestigungshaken lösen und vollständig aus dem Gurtwickler herausziehen.</b> Das Gurtband vom Befestigungshaken lösen und vollständig aus dem Gurtwickler herausziehen.	<b>Retirar la cinta del gancho de fijación y extraerla completamente del enrollador de cinta.</b> Retirar la cinta del gancho de fijación y extraerla completamente del enrollador de cinta.	<b>Décrocher la sangle du crochet de fixation et la sortir complètement du enrouleur de sangle.</b> Décrocher la sangle du crochet de fixation et la sortir complètement du enrouleur de sangle.	<b>Release the belt from the fixing hook and pull it completely out of the belt winder.</b> Release the belt from the fixing hook and pull it completely out of the belt winder.	<b>Maak de band los van de bevestigingshaak en trek deze geheel uit de bandopwinder.</b> Maak de band los van de bevestigingshaak en trek deze geheel uit de bandopwinder.

## HINWEIS/NOTA/CONSIGNE/ NOTE/OPMERKING



	D	ES	F	GB	NL
	<b>Gurtband entfernen bei Totalausfall</b>  Bei einem Totalausfall des Gurtwicklers, wenn der Motor nicht mehr läuft, können Sie mit Hilfe der Getriebeentriegelung das Gurtband vollständig aus dem Gurtwickler ziehen, ohne es zerschneiden zu müssen.  Lassen Sie das Gerät nach einem Totalausfall vom Rademacher-Service überprüfen.	<b>Retirar la cinta en caso de pérdida total de potencia</b>  En caso de una pérdida total de potencia del enrollador de cinta, si el motor deja de funcionar, puede retirar completamente la cinta del enrollador de cinta mediante el mecanismo de desbloqueo sin tener que romperla.  Lleve el dispositivo a que lo compruebe el servicio técnico de Rademacher tras una pérdida total de potencia.	<b>Sortir la sangle en cas de panne totale</b>  En cas de panne totale du enrouleur de sangle, si le moteur ne fonctionne plus, vous avez la possibilité de sortir complètement la sangle du enrouleur de sangle à l'aide du déverrouillage de la transmission, sans devoir la couper.  Après une panne totale, faites contrôler l'appareil par le service après-vente Rademacher.	<b>Removing the belt after a total breakdown</b>  When the belt winder breaks down completely and the motor doesn't run, you can pull the belt completely out of the belt winder without having to cut it with the help of the transmission release.  After a total breakdown have the Rademacher Service Department check the device over.	<b>Band verwijderen bij algemene storing</b>  Bij een algemene storing van de bandopwinder, wanneer de motor niet meer loopt, kunt u met behulp van de aandrijfongrendeling de band geheel uit de bandopwinder trekken, zonder deze te hoeven afknippen.  Laat het apparaat na een algemene storing door de servicedienst van Rademacher controleren.
1.	Gurtwickler ausbauen*	Desmontar el enrollador de cinta*	Démonter l'enrouleur de sangle*	Remove the belt winder*	Demonteer de bandopwinder*
2.	Netzstecker aus der Steckdose ziehen und Rollladen entlasten.	Desenchufar de la toma de corriente y descargar la persiana.	Débrancher la fiche et soulever le volet roulant.	Pull the plug out of the mains and take the strain off the roller shutter.	Trek de netstekker uit het stopcontact en ontlast het roluijk.
3.	Öffnen Sie die Wickelradabdeckung.	Abra la cubierta de la polea enrolladora.	Ouvrir le cache de l'enrouleur.	Open the winding wheel cover.	Open het afdekplaatje van het oprolwiël.
4.	Den Stift mit leichtem Druck in das Getriebe stecken und festhalten.	Introducir el lápiz en el mecanismo con una ligera presión y mantenerlo.	Enfoncez la goupille dans la transmission par une légère pression et la maintenir enfoncée.	Stick a pencil into the transmission with light pressure and hold it firmly.	Steeck de stift met lichte druk in de aandrijving en houd deze vast.
5.	Das Gurtband, soweit wie möglich, oben aus dem Gurtwickler herausziehen, vom Befestigungshaken lösen und ganz herausziehen.	Retirar del enrollador de cinta la cinta, lo más lejos posible, desde arriba, soltar del gancho de fijación y extraerla por completo.	Sortir la sangle le plus possible par le haut du enrouleur de sangle, la décrocher du crochet de fixation puis la sortir complètement.	Pull the belt, as far as possible, out of the belt winder from above.	Trek de band, zover als mogelijk is, van boven uit de bandopwinder, maak de band los van de bevestigingshaak en trek deze er helemaal uit.
6.	Wickelradabdeckung wieder schließen.	Volver a cerrar la cubierta de la polea enrolladora.	Refermer le cache de l'enrouleur.	Close the winding wheel cover.	Sluit het afdekplaatje van het oprolwiël weer.

\* s. Seite 28

\* v. página 28

\* voir page 28

\* see page 28

\* zie pagina 28

	I	D	ES	F	GB	NL
		<b>Pflege / Wartung</b>	<b>Cuidado / Mantenimiento</b>	<b>Entretien / Maintenance</b>	<b>Care of equipment / Maintenance</b>	<b>Reiniging / Onderhoud</b>
		<p>Sie können den Gurtwickler mit einem angefeuchteten Tuch reinigen. Verwenden Sie bitte keine aggressiven oder scheuernden Reinigungsmittel.</p> <p>Kontrollieren Sie regelmäßig Ihren Gurtwickler und alle Komponenten auf Beschädigung:</p> <ul style="list-style-type: none"> <li>◆ Die Umlenkrolle am Rollladenkasten muss leichtgängig sein.</li> <li>◆ Das Gurtband darf nicht aufransen.</li> <li>◆ Lassen Sie notfalls die beschädigten Teile von Ihrem Fachhändler austauschen.</li> </ul>	<p>Puede limpiar el enrollador de cinta con un paño húmedo. No utilice ningún detergente agresivo ni abrasivo.</p> <p>Controle regularmente que su enrollador de cinta y todos sus componentes no presenten ningún daño:</p> <ul style="list-style-type: none"> <li>◆ La polea de inversión de la caja de persiana debe tener un movimiento suave.</li> <li>◆ La cinta no se puede deshilar.</li> <li>◆ En caso necesario, sustituya las piezas dañadas en su comercio especializado.</li> </ul>	<p>Vous pouvez nettoyer l'enrouleur de sangle à l'aide d'un chiffon humide. Veuillez ne pas utiliser de produits nettoyants agressifs ou rûcrautants.</p> <p>Veuillez régulièrement contrôler l'intégrité de votre enrouleur de sangle et de tous les composants</p> <ul style="list-style-type: none"> <li>◆ La poulie de renvoi de le caisson du volet roulant doit manoeuvrer facilement.</li> <li>◆ La sangle ne doit pas s'effiloher.</li> <li>◆ Le cas échéant, faites remplacer les pièces endommagées par votre revendeur spécialisé.</li> </ul>	<p>You can clean the belt winder with a damp cloth. Please do not use aggressive or abrasive cleaning materials.</p> <p>Check your belt winder and all components regularly for damage:</p> <ul style="list-style-type: none"> <li>◆ The deflection roller on the roller shutter box must move easily.</li> <li>◆ The belt should not unravel.</li> <li>◆ If necessary exchange the damaged parts with your specialized dealer.</li> </ul>	<p>U kunt de bandopwinder met een licht vochtige doek reinigen. Gebruik beslist geen agressieve of schurende reinigingsmiddelen.</p> <p>Controleer uw bandopwinder en alle componenten regelmatig op beschadiging:</p> <ul style="list-style-type: none"> <li>◆ De geleiderol aan de rolluikkast moet soepel lopen.</li> <li>◆ De band mag niet rafelen.</li> <li>◆ Laat in geval van nood de beschadigde onderdelen vervangen door uw vakspecialist.</li> </ul>
		<b>Was tun, wenn... ?</b>	<b>¿Qué hacer si... ?</b>	<b>Que faire si... ?</b>	<b>What to do if... ?</b>	<b>Wat te doen wanneer... ?</b>
		<p><b>...der Rollladen an den eingestellten Endanschlägen nicht stehenbleibt?</b></p> <p><b>Mögliche Ursache:</b> Das Gurtband hat sich gedehnt und die Endanschläge haben sich dadurch verändert.</p> <p><b>Lösung: s. Seite 32</b></p>	<p><b>... la persiana no se mantiene en los extremos ajustados?</b></p> <p><b>Posible causa:</b> La cinta se ha dilatado y, con ello, se han modificado los extremos.</p> <p><b>Solución: v. página 32</b></p>	<p><b>... Le volet roulant ne s'arrête pas aux butées de fin de course réglées ?</b></p> <p><b>Cause possible:</b> La sangle s'est allongée si bien que les butées de fin de course ont changées.</p> <p><b>Solution: voir page 32</b></p>	<p><b>... the roller shutter does not stop before reaching the programmed end positions?</b></p> <p><b>Possible cause:</b> The belt has stretched and the end position has shifted.</p> <p><b>Solution: see page 32</b></p>	<p><b>... het rolluik op de ingestelde eindstanden niet blijft stilstaan?</b></p> <p><b>Mogelijke oorzaak:</b> De band is uitgerekt en de eindstanden zijn hierdoor veranderd.</p> <p><b>Oplossing: zie pag. 32</b></p>

i	D	ES	F	GB	NL
	<b>Was tun, wenn... ?</b>	<b>¿Qué hacer si... ?</b>	<b>Que faire si... ?</b>	<b>What to do if... ?</b>	<b>Wat te doen wanneer... ?</b>
	<b>Lösung:</b> Endanschläge neu einstellen.*	<b>Solución:</b> Debe reajustar los extremos.*	<b>Solution:</b> Refaites le réglage des butées de fin de course.*	<b>Solution:</b> Reset the end position locations again.*	<b>Oplossing:</b> U moet de eindstanden opnieuw instellen.*
	<b>...der Rollläden nach der Montage nicht ganz hochfährt.</b>	<b>...la persiana no sube del todo tras el montaje?</b>	<b>...après le montage, le volet roulant ne remonte pas complètement?</b>	<b>...after mounting, the roller shutter doesn't open completely?</b>	<b>...het rolluik na de montage niet helemaal naar boven gaat?</b>
	<b>Mögliche Ursache:</b> Die Einstellung des oberen Endanschlags stimmt nicht.	<b>Posible causa:</b> El ajuste del extremo superior no es correcto.	<b>Cause possible:</b> Le réglage de la butée de fin de course supérieure est incorrect.	<b>Possible cause:</b> The setting of the upper end location is incorrect.	<b>Mogelijke oorzaak:</b> De bovenste eindstand is niet juist ingesteld.
	<b>Lösung:</b> Wiederholen Sie die Einstellung des oberen Endanschlags.* * s. Seite 19	<b>Solución:</b> Repita el ajuste del extremo superior.* * v. página 19	<b>Solution:</b> Répétez le réglage de la butée de fin de course supérieure.* * voir page 19	<b>Solution:</b> Set the upper end position location again.* * see page 19	<b>Oplossing:</b> Herhaal de instelling van de bovenste eindstand.* * zie pagina 19
	<b>...der Rollläden beim Herabfahren hängen bleibt?</b>	<b>...la persiana se queda enganchada al bajar?</b>	<b>...le volet roulant reste bloqué lors de la descente ?</b>	<b>...the roller shutter sticks when closing?</b>	<b>...het rolluik bij het omlaag bewegen blijft hangen?</b>
	<b>Mögliche Ursache:</b> Es liegt eine Störung im Rollladenkasten vor: ◆ Lamellen haben sich verschoben. ◆ Der Rollladen schleift im Rollladenkasten am Fensterrahmen, durch fehlende Andruckrollen.	<b>Posible causa:</b> Existe una avería en la caja de persiana: ◆ Las laminitas se han desplazado. ◆ La persiana roza en la caja de persiana del marco de la ventana, por rodillos de presión defectuosos.	<b>Cause possible:</b> Le caisson du volet présente un problème : ◆ Les lamelles se sont décalées. ◆ Le volet roulant frotte contre le cadre de la fenêtre à cause de galets presseurs manquants.	<b>Possible causes:</b> There is a problem in the roller shutter box: ◆ The slats have moved out of place. ◆ The shutter rubs against the window frame in the shutter box due to missing pressure rollers.	<b>Mogelijke oorzaak:</b> Er is een storing in de rolluikkast: ◆ Lamellen zijn verschoven. ◆ Het rolluik schuurt in de rolluikkast langs het kozijn, door ontbrekende aandrukrollen.



I	D	ES	F	GB	NL
	Was tun, wenn... ?	¿Qué hacer si... ?	Que faire si... ?	What to do if... ?	Wat te doen wanneer... ?
	<p><b>Mögliche Ursache:</b></p> <ul style="list-style-type: none"> <li>◆ Dämmmaterial hat sich gelöst und verkeilt den Rollläden.</li> <li>◆ Der Rollläden ist zu leicht.</li> </ul> <p><b>Lösung:</b></p> <ul style="list-style-type: none"> <li>◆ Fahren Sie, wenn möglich, mit dem Rollläden in die Gegenrichtung.</li> <li>◆ Öffnen Sie den Rollladenkasten und beseitigen Sie den Fehler.</li> <li>◆ Schmieren Sie schwergängige Stellen, wenn nötig, mit Gleitwachs ein.</li> <li>◆ Ist der Rollläden zu leicht, so beschweren Sie ihn. Schieben Sie dazu z. B. ein passendes Flacheisen in die unterste Lammelle.</li> </ul>	<p><b>Posible causa:</b></p> <ul style="list-style-type: none"> <li>◆ El material aislante se ha deshecho y atasca la persiana.</li> <li>◆ La persiana es demasiado ligera.</li> </ul> <p><b>Solución:</b></p> <ul style="list-style-type: none"> <li>◆ Lleve la persiana en el sentido contrario, si es posible.</li> <li>◆ Abra la caja de persiana y elimine el fallo.</li> <li>◆ Engrase puntos de movimiento duro con cera deslizante, si fuera necesario.</li> <li>◆ Si la persiana es demasiado ligera, cárguela. Para ello, ponga p. ej. un acero plano adecuado en la laminita inferior.</li> </ul>	<p><b>Cause possible:</b></p> <ul style="list-style-type: none"> <li>◆ Le matériau isolant s'est défilé et coince le volet roulant.</li> <li>◆ Le volet roulant est trop léger.</li> </ul> <p><b>Solution:</b></p> <ul style="list-style-type: none"> <li>◆ Si possible, déplacez le volet roulant dans la direction opposée..</li> <li>◆ Ouvrez le caisson à volet roulant et supprimez la cause de la panne.</li> <li>◆ Si nécessaire, lubrifiez les points de passage difficile à l'aide de cire lubrifiante.</li> <li>◆ Si le volet roulant est trop léger, lestez-le. Pour cela, glissez par exemple un fer plat dans la lamelle inférieure.</li> </ul>	<p><b>Possible causes:</b></p> <ul style="list-style-type: none"> <li>◆ Insulation material has come loose and is obstructing the roller shutter.</li> <li>◆ The roller shutter is too light.</li> </ul> <p><b>Solution:</b></p> <ul style="list-style-type: none"> <li>◆ If possible run the roller shutter in the opposite direction.</li> <li>◆ Open the roller shutter box and remedy the problem.</li> <li>◆ If necessary grease areas moving with difficulty with a friction lowering wax.</li> <li>◆ If the shutter is too light, make it heavier. For example, slide a suitable flat iron bar into the lowest slat.</li> </ul>	<p><b>Mogelijke oorzaak:</b></p> <ul style="list-style-type: none"> <li>◆ Isolatiemateriaal is losgeraakt en blokkeert het rolluik.</li> <li>◆ Het rolluik is te licht.</li> </ul> <p><b>Oplossing:</b></p> <ul style="list-style-type: none"> <li>◆ Beweeg, indien mogelijk, het rolluik in de tegen-gestelde richting.</li> <li>◆ Maak de rolluikkast open en verhelp de storing.</li> <li>◆ Smeer moeilijk lopende plekken eventueel in met glijwas.</li> <li>◆ Is het rolluik te licht, maak deze dan zwaarder. Schuif daartoe bijv. een geschikt metalenplaatje in de onderste lamel.</li> </ul>

Was tun, wenn... ?

¿Qué hacer si... ?

Que faire si... ?

What to do if... ?

Wat te doen wanneer... ?

...der Gurtwickler manuell oder automatisch nicht mehr ordnungsgemäß reagiert?

...el enrollador de cinta deja de responder adecuadamente en modo manual o automático?

...l'enrouleur de sangle ne réagit plus correctement que ce soit en service manuel ou automatique ?

...the belt winder no longer responds correctly manually or automatically?

...de bandopwinder handmatig of automatisch niet meer juist functioneert?

**Lösung:**

Führen Sie einen Reset\* durch und testen Sie den Gurtwickler mit den Werkeinstellungen.

**Solución:**

Realice una reposición\* y pruebe el enrollador de cinta con los ajustes de fábrica.

**Solution:**

Faites un retour à l'état initial\* et tester l'enrouleur de sangle avec les réglages d'usine.

**Solution:**

Reset\* and test the belt winder with the manufacturer's setting.

**Oplossing:**

Voer een reset \*uit en test de bandopwinder met de fabrieksinstellingen.

...der Rollladen morgens zur eingestellten Zeit nicht hochfährt?

...la persiana no sube por la mañana a la hora ajustada?

...le volet roulant ne remonte pas le matin, à l'heure réglée ?

...the roller shutter did not go up in the morning at the set time?

...het rolruik 's morgens op het ingestelde tijdstip niet omhoog gaat?

**Mögliche Ursache:**

Die Elektronik hat den Antrieb nach dem Schließen des Rollladens abgeschaltet, da sich die Umlenkrolle nicht mehr bewegt hat. Dies ist dann der Fall, wenn:

**Posible causa:**

La electrónica ha desconectado el accionamiento tras el cierre de la persiana ya que la polea de inversión ha dejado de moverse. Éste es el caso cuando:

**Cause possible :**

Après la fermeture du volet roulant, l'électronique a déconnecté la motorisation puisque la poulie de renvoi ne bougeait plus. C'est le cas, si:

**Possible cause:**

The electronics have switched off the drive after closing the shutter because the deflection roller was not moving anymore. This is the case when:

**Mogelijke oorzaak:**

De elektronica heeft de aandrijving na het sluiten van het rolruik uitgeschakeld, omdat de geleiderol niet meer bewogen heeft. Dit is dan het geval wanneer:

◆ beim Einstellen des unteren Endanschlags die AB (▼) - Taste zu lange gedrückt wird. Die Lamellen des Rollladens sind geschlossen, aber das Gurtband wickelt sich weiter ab und liegt nicht mehr straff auf der Umlenkrolle.

◆ al ajustar el extremo inferior, la tecla Bajar (▼) se pulsa durante demasiado tiempo. Las laminillas de la persiana están cerradas, pero la cinta se sigue desenrollando y la polea de inversión deja de estar tensa.

◆ Lors du réglage de la butée de fin de course inférieure il y a un appui trop long sur le bouton Descente (▼). Les lamelles du volet roulant sont fermées mais la sangle continue de se dérouler et elle n'est plus tendue sur la poulie de renvoi.

◆ While setting the lower end position, the Down (▼) button was pressed too long. The slats of the shutters are closed but the belt winds itself further so that it isn't pulled taut over the deflection roller.

◆ bij het instellen van de onderste eindstand de OMLAAG (▼) - toets te lang ingedrukt wordt. De lamellen van het rolruik zijn dicht maar de band rolt verder af en ligt niet meer strak op de geleiderol.

\* s. Seite 27

\* v. página 27

\* voir page 27

\* see page 27

\* zie pagina 27

	I	D	ES	F	GB	NL
		<b>Was tun, wenn... ?</b>	<b>¿Qué hacer si... ?</b>	<b>Que faire si... ?</b>	<b>What to do if... ?</b>	<b>Wat te doen wanneer... ?</b>

**Posible causa:**

- ◆ das Gurtband sich dehnt hat und der untere Endanschlag dadurch verändert wurde. Auch in diesem Fall liegt das Gurtband nicht mehr straff auf der Umlenkrolle.

**Lösung:**

- ◆ Das Gurtband darf zu keinem Zeitpunkt schlaff werden.
- ◆ Stellen Sie den unteren Endanschlag neu ein. Achten Sie darauf, dass das Gurtband straff über die Umlenkrolle läuft und diese sich beim Tieflauf gleichmäßig mitdreht, solange Sie die AB (▼) - Taste gedrückt halten.

**Posible causa:**

- ◆ la cinta se ha dilatado y, con ello, se ha modificado el extremo inferior. Tampoco está tensa la cinta en este caso en la polea de inversión.

**Solución:**

- ◆ La cinta no se puede tensar en ningún momento.
- ◆ Reajuste el extremo inferior. Cuide que la cinta vaya tensa sobre la polea de inversión y que ésta gire durante el descenso mientras permanezca pulsada la tecla Bajar (▼).

**Cause possible :**

- ◆ La sangle s'est détendue, modifiant ainsi la butée de fin de course inférieure. Dans ce cas aussi, la sangle n'est plus tendue sur la poulie de renvoi.

**Solution :**

- ◆ La sangle ne doit à aucun moment être détendue.
- ◆ Renouveler le réglage de la butée de fin de course inférieure. Veillez à ce que la sangle soit bien tendue sur la poulie de renvoi et à ce que celle-ci soit régulièrement entraînée lors de la descente, tant qu'il y a appui sur le bouton de descente (▼).

**Possible cause:**

- ◆ The belt has stretched so that the actual lower end position has been changed. In this case the belt does not lie taut on the deflection roller.

**Solution:**

- ◆ The belt should never be slack.
- ◆ Set the lower end position again. Take care that the belt is taut across the deflection roller and that the deflection roller turns evenly as the shutter closes as long as you press the Down (▼) button.

**Mogelijke oorzaak:**

- ◆ de band is uitgerekt en de onderste eindstand daardoor veranderd werd. Ook in dit geval ligt de band niet meer strak op de geleiderol.

**Oplossing:**

- ◆ De band mag nooit slap worden.
- ◆ Stel de onderste eindstand opnieuw in. Let erop dat de band strak over de geleiderol loopt en deze tijdens het omhoog bewegen gelijkmatig meedraait, zolang u de OMLAAG (▼)-toets ingedrukt houdt.

i	D	ES	F	GB	NL
	<b>Technische Daten</b>	<b>Especificaciones técnicas</b>	<b>Caractéristiques techniques</b>	<b>Technical Data</b>	<b>Technische gegevens</b>
	<p><b>CE-Zeichen und Konformität</b> Der <b>Gurtwickler</b> (Art.-Nr. 2-1019) erfüllt die Anforderungen der geltenden europäischen und nationalen Richtlinien.</p> <p>Die Konformität wurde nachgewiesen, die entsprechenden Erklärungen und Unterlagen sind beim Hersteller hinterlegt.</p>	<p><b>Marca CE y conformidad</b> El <b>enrollador de cinta</b> (art. n.º 2-1019) cumple los requisitos de las directivas europeas y nacionales en vigor.</p> <p>Se ha certificado la conformidad, el fabricante conserva las declaraciones y documentación correspondientes.</p>	<p><b>Sigle CE et conformité</b> <b>L'enrouleur de sangle</b> (art no. 2-1019) satisfait aux exigences des directives européennes et nationales en vigueur.</p> <p>La preuve de la conformité a été fournie, les déclarations et documents concernés sont déposés chez le fabricant.</p>	<p><b>CE Mark and Conformity</b> The <b>belt winder</b> (art. no. 2-1019) fulfils the requirements of current European and national guidelines.</p> <p>The conformity has been proved and the corresponding declarations and documentation are available on file at the manufacturer's premises.</p>	<p><b>CE-keurmerk en conformiteit</b> De <b>bandopwinder</b> (art.-nr. 2-1019) voldoet aan de eisen van de geldende Europese en nationale richtlijnen.</p> <p>De conformiteit werd aangetoond. De bijbehorende verklaringen en documenten zijn bij de fabrikant in bewaring gegeven.</p>
	<p><b>Netzausfall:</b> Bei einem Netzausfall blinkt die Automatik-LED. Nach dem Drücken der Auf- oder Ab-Taste leuchtet die Automatik-LED wieder permanent.</p>	<p><b>Caída del suministro:</b> En caso de caída del suministro, parpadea el LED de automático. Tras pulsar la tecla Subir o Bajar, el LED de automático vuelve a lucir de forma permanente.</p>	<p><b>Coupure de courant</b> En cas de coupure de courant, la diode lumineuse du mode automatique clignote. Après appuyer sur le bouton de descente ou de montée, la diode du mode automatique est à nouveau allumée en continu.</p>	<p><b>Mains failure</b> When the mains power supply is cut off the automatic LED blinks. After pressing the „Up“ or „Down“ button the automatic LED lights again permanently.</p>	<p><b>Stroomuitval</b> Bij een stroomuitval knippert de LED voor automatische bediening. Na het drukken op de omhoog- of omlaagtoets brandt de LED voor automatische bediening weer permanent.</p>

i	D	ES	F	GB	NL
	Technische Daten	Especificaciones técnicas	Caractéristiques techniques	Technical Data	Technische gegevens
	<p><b>Datenerhalt:</b></p> <p>Die eingestellten Schaltzeiten bleiben nach einem Netzausfall erhalten. Sobald die Stromversorgung wieder da ist, werden Öffnungs- und Schließzeit wieder ausgeführt. <b>Allerdings um die Dauer des Stromausfalls versetzt.</b></p> <p><b>Beispiel:</b></p> <ul style="list-style-type: none"> <li>◆ Stromausfall von 19:30 - 19:45 Uhr.</li> <li>◆ Die Schließzeit wurde zuvor um 19:30 Uhr eingestellt.</li> <li>◆ Der Rollladen schließt nach dem Stromausfall, um 19:45 Uhr.</li> </ul>	<p><b>Conservación de los datos:</b></p> <p>Las horas de respuesta ajustadas se siguen conservando después de una caída del suministro eléctrico. En cuanto vuelva a haber tensión de alimentación, se volverán a ejecutar las operaciones de apertura y cierre. <b>En cualquier caso, con un retraso igual a la duración del apagón.</b></p> <p><b>Ejemplo:</b></p> <ul style="list-style-type: none"> <li>◆ Apagón de 19:30-19:45 horas.</li> <li>◆ La hora de cierre se había ajustado anteriormente a las 19:30 horas.</li> <li>◆ La persiana se cierra tras el apagón, a las 19:45 horas.</li> </ul>	<p><b>Conservation des données</b></p> <p>Après une panne de courant, les horaires de mise en marche réglées restent en mémoire. Dès que l'alimentation électrique est rétablie, les horaires d'ouverture et de fermeture s'appliquent à nouveau. <b>Toutefois, ils sont décalés de la durée de coupure de courant.</b></p> <p><b>Exemple :</b></p> <ul style="list-style-type: none"> <li>◆ Coupure de courant de 19:30 à 19:45 heures.</li> <li>◆ Auparavant, l'heure de fermeture était réglée sur 19:30 heures.</li> <li>◆ Après la panne de courant, le volet roulant se fermera à 19:45 heures.</li> </ul>	<p><b>Data preservation</b></p> <p>The settings for switching times are not lost when the mains is cut. When power returns, the opening and closing times will function again, <b>but delayed by the break time.</b></p> <p><b>Example:</b></p> <ul style="list-style-type: none"> <li>◆ Mains failure from 7:30 - 7:45 PM.</li> <li>◆ The closing time was set for 7:30 PM before so.</li> <li>◆ After the mains failure the shutter then closes at 7:45 PM.</li> </ul>	<p><b>Datageheugen</b></p> <p>De ingestelde schakeltijden blijven na een stroomuitval behouden. Zodra de stroomvoorziening weer hersteld is, worden de tijden voor openen en sluiten weer uitgevoerd. <b>Overigens met de duur van de stroomuitval uitgesteld.</b></p> <p><b>Voorbeeld:</b></p> <ul style="list-style-type: none"> <li>◆ Stroomuitval van 19:30 - 19:45 uur.</li> <li>◆ Het tijdstip van sluiten was hiervoor op 19:30 uur ingesteld.</li> <li>◆ Het rolluik sluit na de stroomuitval om 19:45 uur.</li> </ul>

	<b>I</b>	<b>D</b>	<b>ES</b>	<b>F</b>	<b>GB</b>	<b>NL</b>
		<b>Technische Daten</b>	<b>Especificaciones técnicas</b>	<b>Caractéristiques techniques</b>	<b>Technical Data</b>	<b>Technische gegevens</b>
	<b>VK 2-1020</b>	<b>Artikelnummer:</b>	<b>Número de artículo:</b>	<b>Article numéro :</b>	<b>Article number:</b>	<b>Artikelnummer:</b>
	230 V/50 Hz	Versorgungsspannung:	Tensión de alimentación:	Tension d'alimentation :	Supply voltage:	Voedingsspanning:
	ca./aprox./env./approx./ca. 70 W	Nennleistung:	Potencia nominal:	Puissance nominale :	Power rating:	Nominale spanning:
	ca./aprox./env./approx./ca. 2 W	Standbyleistung:	Consumo en espera:	Puissance en veille :	Standby power:	Standby verbruik:
	ca./aprox./env./approx./ca. 8 Nm	Nenn Drehmoment:	Par de giro nominal:	Couple nominal :	Rated torque:	Nom. draaimoment:
	5 Min.	Kurzzeitbetrieb:*	Servicio de corta duración:*	Service intermittent : *	Short operation:*	Kortstondig bedrijf: *
	< 0,4 U	Nachlaufweg: **	Trayecto de marcha en inercia:**	Distance de ralentissement : **	Overrun: **	Naloop: **
	II	Schutzklasse: ***	Clase de protección: ***	Catégorie de protection:***	Protection class: ***	Veiligheidsklasse: ***
	max. 2	Anzahl der Schaltzeiten:	Número de horas de respuesta:	Nombre des horaires de mise en marche :	Number of switching times:	Aantal schakeltijden:
	30 kg	Max. Zugkraft:	Fuerza tractora máx.:	Force de traction max. :	Maximum pulling power:	Max. trekkracht:
	5,0 m <sup>2</sup>	Max. Rollladefläche:****	Superficie máx. de persiana:****	Surface de volet roulant max. ****	Maximum shutter area:****	Max. rolluikoppervlak:****
	0 (bis/a/à/to/tot) 40 °C	Zulässige Umgebungstemperatur:	Temperatura ambiente permitida:	Température ambiante autorisée :	Permissible ambient temperature:	Toegestane omgevingstemperatuur:
		<b>Einstellbereiche:</b>	<b>Rangos de ajuste:</b>	<b>Plages de réglages :</b>	<b>Adjustment area:</b>	<b>Instelbereik:</b>
	2000 - 20 000 Lux	Sonnenempfindlichkeit:	Sensibilidad solar:	Sensibilité au soleil :	Sunlight sensitivity:	Zongevoeligheid:
		* Minuten	* Minutos	* Minutes	* Minutes	* Minuten
		** Umdrehungen	** Vueltas	** Rotations	** Rotations	** Omw.
		*** nur für trockene Räume	*** sólo para habitaciones secas	*** uniquement pour les locaux à l'abri de l'humidité	*** only for dry rooms	*** alleen voor droge ruimtes
		**** Kunststoff	**** Kunststoff	**** PVC	**** Plastic	**** Kunststof

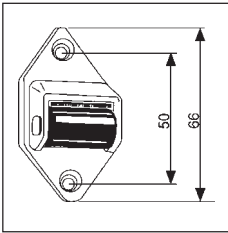
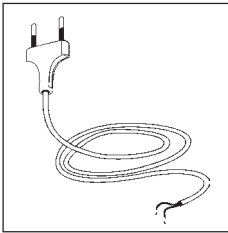
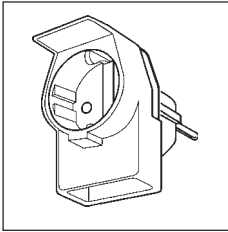
	D	ES	F	GB	NL
	Zubehör	Accesorios	Accessoires	Accessories	Accessoires
	<b>Umlenkrolle</b> <b>Artikel-Nr.</b> <b>3590/3595</b>	<b>Polea de inversión</b> <b>Artículo n°</b> <b>3590/3595</b>	<b>Poulie de renvoi</b> <b>Article no.</b> <b>3590/3595</b>	<b>Deflection roller</b> <b>Article no.</b> <b>3590/3595</b>	<b>Geleiderol</b> <b>Artikelnr.</b> <b>3590/3595</b>
	<b>Netzkabel mit Eurostecker</b> <b>Artikel-Nr. 3880</b> Lieferumfang = 1,5 m  optional in folgenden Längen erhältlich: 2 m / 3 m / 5 m	<b>Cable de red con euroconector</b> <b>Artículo n° 3880</b> Contenido del suministro = 1,5 m  disponible opcionalmente en las siguientes longitudes: 2 m / 3 m / 5 m	<b>Câble d'alimentation avec fiche euro</b> <b>Article no. 3880</b> Fourniture = 1,5 m  disponible en option dans les longueurs suivantes : 2 m / 3 m / 5 m	<b>Electrical cable with European plug</b> <b>Article no. 3880</b> Length delivered = 1.5 m  optionally available in the following lengths: 2 m / 3 m / 5 m	<b>Netkabel met eurostekker</b> <b>Artikelnr. 3880</b> Leveromvang = 1,5 m  optioneel in de volgende lengtes verkrijgbaar: 2 m / 3 m / 5 m
	<b>Kombi-Duplex-stecker</b> <b>Artikel-Nr.</b> <b>3742 = weiß</b> <b>3745 = braun</b>  <b>Minikabelkanal 2 m</b>  <b>Artikel-Nr. 3730</b> <b>ohne Abb.</b>	<b>Enchufe combinado dúplex</b> <b>Artículo n°</b> <b>3742 = blanco</b> <b>3745 = marrón</b>  <b>Minicanal de cable 2 m</b> <b>Artículo n° 3730</b> <b>Sin imagen.</b>	<b>Prise duplex combinée</b> <b>Article no.</b> <b>3742 = blanc</b> <b>3745 = marron</b>  <b>Mini caniveau à câble 2 m</b> <b>Article no. 3730</b> <b>sans illustration</b>	<b>Combination double plug</b> <b>Article no.</b> <b>3742 = white</b> <b>3745 = brown</b>  <b>Mini cable channel 2 m</b> <b>Article no. 3730</b> <b>without picture</b>	<b>Combi-duplex-stekker</b> <b>Artikelnr.</b> <b>3742 = wit</b> <b>3745 = bruin</b>  <b>Minikabelkanaal 2 m</b> <b>Artikelnr. 3730</b> <b>zonder afb.</b>

i

D

ES

F

GB

NL

---

**Kontaktadresse:**

**Dirección de contacto:**

**Notre adresse:**

**Contact address:**

**Contactadres:**

Rademacher Geräte-Elektronik GmbH & Co. KG

Abteilung Service

Buschkamp 7

D-46414 Rhede

---

**So erreichen Sie uns:**

**Así puede contactarnos:**

**Pour nous contacter:**

**You can contact us by:**

**Zo kunt u ons bereiken:**

Tel. / Phone: +49 2872/933-174

Fax: +49 2872/933-253

E-Mail: [service@rademacher.de](mailto:service@rademacher.de)

Internet: [www.rademacher.de](http://www.rademacher.de)



**D****Garantiebedingungen**

Rademacher Geräte-Elektronik GmbH & Co. KG gibt 24 Monate Garantie für Neugeräte, die entsprechend der Einbauanleitung montiert wurden. Von der Garantie abgedeckt sind alle Konstruktionsfehler, Materialfehler und Fabrikationsfehler.

**Ausgenommen von der Garantie sind:**

- ◆ Fehlerhafter Einbau oder Installation
- ◆ Nichtbeachtung der Einbau- und Bedienungsanleitung
- ◆ Unsachgemäße Bedienung oder Beanspruchung
- ◆ Äußere Einwirkungen wie Stöße, Schläge oder Witterung
- ◆ Reparaturen und Abänderungen von dritten, nichtautorisierten Stellen
- ◆ Verwendung ungeeigneter Zubehörteile
- ◆ Schäden durch unzulässige Überspannungen (z.B. Blitzschlag)
- ◆ Funktionsstörungen durch Funkfrequenzüberlagerungen und sonstige Funkstörungen

Innerhalb der Garantiezeit auftretende Mängel beseitigt Rademacher kostenlos entweder durch Reparatur oder durch Ersatz der betreffenden Teile oder durch Lieferung eines gleichwertigen oder neuen Ersatzgerätes. Durch Ersatzlieferung oder Reparatur aus Garantiegründen tritt keine generelle Verlängerung der ursprünglichen Garantiezeit ein.

**ES****Condiciones de la garantía**

Rademacher Geräte-Elektronik GmbH & Co. KG otorga 24 meses de garantía para los dispositivos nuevos que hayan sido montados conforme a las instrucciones de montaje. Todos los fallos de diseño, materiales y fabricación están cubiertos por la garantía.

**Están excluidos de la garantía:**

- ◆ Montaje o instalación defectuosos
- ◆ No respetar las instrucciones de montaje y manejo
- ◆ Manejo o empleo inadecuados
- ◆ Influencias externas como choques, golpes o la intemperie
- ◆ Reparaciones y modificaciones por parte de centros ajenos, no autorizados
- ◆ Utilización de accesorios inapropiados
- ◆ Daños por sobretensiones inadmisibles (p. ej. rayo)
- ◆ Fallos funcionales por solapamientos en radiofrecuencia y otros fallos de radios

Rademacher elimina los defectos que aparezcan dentro del periodo de garantía de forma gratuita, ya sea mediante reparación o sustituyendo las piezas afectadas, ya suministrando un nuevo dispositivo de sustitución, del mismo valor. En caso de suministro de repuestos o reparación por motivos de garantía, no se prolonga el período de garantía original.

**F****Conditions de garantie**

Rademacher Geräte-Elektronik GmbH & Co. KG accorde une garantie de 24 mois sur les appareils neufs dans la mesure où ces appareils ont été installés conformément à la notice de montage. La garantie couvre tous les vices de conception, de matériau et de fabrication.

**Exclusions de la garantie :**

- ◆ Montage ou installation non conforme
- ◆ Non observation de la notice de montage et de service
- ◆ Maniement et sollicitation non conforme
- ◆ Influences extérieures, telles que les chocs, coups ou intempéries
- ◆ Réparations et modifications effectuées par des tiers non autorisés
- ◆ Utilisation d'accessoires non conforme
- ◆ Dommages causés par des surtensions (foudre par ex.)
- ◆ Dysfonctionnements causés par des interférences de fréquences radio et autres.

Rademacher élimine gratuitement les défauts et les vices qui apparaissent pendant la durée de la garantie soit par réparation, soit par remplacement des pièces concernées ou par livraison d'un appareil de remplacement neuf ou de la même valeur. Une livraison de remplacement ou une réparation pour des raisons de garantie n'implique pas une prolongation générale de la durée de la garantie d'origine.

**GB****Guarantee conditions**

Rademacher Geräte-Elektronik GmbH & Co. KG offers a 24 month guarantee for new devices that have been installed in accordance with the installation instructions. The guarantee covers all design faults, material faults and fabrication faults.

**The guarantee does not cover:**

- ◆ Incorrect mounting or installation
- ◆ Non-observance of the installation and operation directions
- ◆ Improper operation or utilisation.
- ◆ External influences such as thrusts, blows or weathering
- ◆ Repairs and modifications made by unauthorised third parties
- ◆ Use of unsuitable accessory parts
- ◆ Damage due to inadmissible voltage surges (e.g. caused by lightning)
- ◆ Dysfunction due to superimposed radio frequencies and other radio disturbances.

Any defects occurring within the period of guarantee will be rectified by Rademacher at no cost either by repairing or replacing the parts concerned or by delivery of a device of the same value or a new replacement. Generally the original guarantee period will not be extended because of replacement delivery or repair resulting from the guarantee.

**NL****Garantievoorwaarden**

Rademacher Geräte-Elektronik GmbH & Co. KG geeft 24 maanden garantie op nieuwe apparaten die in overeenstemming met de montagehandleiding gemonteerd werden. Onder de garantie vallen alle constructie-, materiaal- en fabricagefouten.

**Niet onder de garantie vallen:**

- ◆ Foutieve montage of installatie;
- ◆ Niet-nachtmeening van de montage- en bedieningshandleiding;
- ◆ Verkeerde bediening of onjuist gebruik;
- ◆ Inwerkingen van buitenaf zoals schade door stoten, slagen of weersinvloeden;
- ◆ Reparaties en veranderingen door derden, niet vakkundige werkplaatsen;
- ◆ Gebruik van ongeschikte accessoires/onderdelen;
- ◆ Schade veroorzaakt door ontoelaatbare overspanningen (bijv. blikseminslag);
- ◆ Functiestoringen ontstaan door radiografische frequentiestoringen en andere radiografische stringen.

Gebreken die binnen de garantieperiode optreden, zal Rademacher kosteloos verhelpen, ofwel door reparatie of vervanging van de betreffende onderdelen, ofwel door levering van een gelijkwaardig of nieuw apparaat. Eventuele onder de garantie vallende vervangende leveringen of reparaties leiden niet tot verlenging van de oorspronkelijke garantieperiode.

Technische Änderungen, Druckfehler und Irrtümer behalten wir uns vor. / Nos reservamos el derecho a cambios técnicos sin previo aviso, fallos de imprenta y equivocaciones. / Sous réserve de modifications techniques, de fautes d'impression et d'erreurs. / Subject to alteration. Errors and printing mistakes excepted. / Technische wijzigingen, drukfouten en veigissingen voorbehouden.